

LAPORAN AKHIR

PROGRAM INSENTIF PENGABDIAN MASYARAKAT TERINTEGASI DENGAN MERDEKA BELAJAR KAMPUS MERDEKA BERBASIS KINERJA INDIKATOR KINERJA UTAMA TAHUN 2022

SKEMA KEGIATAN KEMANDIRIAN MASYARAKAT (KKM)



JUDUL

PELATIHAN PENANGANAN CIDERA DAN PEMBUATAN LAMPU EMERGENCY UNTUK MASYARAKAT KORBAN BENCANA GEMPA BUMI CIANJUR

Tim Pengusul:

Ketua : Rosalina, S.T., M.T. (0304017001/Ketua)
Anggota : Rizki Dwi Siswanto, M.Pd. (0318099101/Anggota1)
Khavisa Pranata, M.Pd. (0308098802/Anggota 2)
Miftahudin (2003025043/ Anggota Mahasiswa 1)
M. Adnan Widodo (2003025045/Anggota Mahasiswa 2)

UNIVERSITAS MUHAMMADIYAH PROF. DR. HAMKA

2022

HALAMAN PENGESAHAN LAPORAN AKHIR

1. Judul : Pelatihan Penanganan Cidera dan Pembuatan Lampu Emergency untuk Masyarakat Korban Bencana Gempa Bumi Kabupaten Cianjur
2. Mitra Program PKM : Warga Kp. Tunggilis Pojok, desa Ciputri, Cianjur
3. Jenis Mitra : Masyarakat Non Produktif
4. Ketua Tim Pengusul
 - a. Nama : Rosalina, S.T., M.T.
 - b. NIDN : 0304017001
 - c. Program Studi / Fakultas : Teknik Elektro / Teknik Informatika Industri
 - d. Bidang Keahlian : Kontrol Engineering
 - e. Alamat Rumah / Teks/Faks : Komplek Serpong Green Park, Blok K no 18 rt 04, rw 23, Kel. Serua, Jln. Palapa, Kel. Serua, Kec. Ciputat, Kab. Tangerang Selatan.
 - f. No Handphone : 081285286598
 - g. E-mail : rosalina@uhamka.ac.id
5. Anggota Tim Pengusul
 - a. Jumlah Anggota : Dosen 2 orang
 - b. Nama anggota I/ Bidang keahlian : Rizki Dwi Siswanto, M.Pd. / Pendidikan Matematika
 - c. Nama Anggota II/Bidang Keahlian : Khavisa Pranata, M.Pd. / Olahraga
 - d. Mahasiswa yang terlibat : 2 Orang
6. Lokasi kegiatan / mitra
 - a. Wilayah Mitra (Desa/kecamatan) : Kampung Tunggilis Pojok, Desa Ciputri
 - b. Kabupaten / Kota : Cianjur
 - c. Propinsi : Jawa Barat.
 - d. Jarak PT ke lokasi mitra (km) : 113km
 - e. Alamat Mitra /Teks/Faks : Kp. Tunggilis Pojok rt 03/02, desa Ciputri kecamatan Pacet, Kab. Cianjur Jawa Barat.
7. Jangka waktu pelaksanaan :
8. Biaya Total : Rp. 50.000.000,-
 - a. Hibah Insentif Dikti Kemdikbudristek : Rp. 50.000.000,-

Mengetahui,
Ketua LPPM Uhamka



Jakarta, 21 Desember 2022
Ketua Tim Pengusul,

Rosalina, S.T., M.T.
NIDN : 0304017001

ABSTRAK

Dampak gempa yang terjadi di bumi Cianjur pada Senin 21 November 2022 pukul 13.21 WIB, gempa berkekuatan magnitudo 5,6 mengakibatkan banyak rumah warga yang rusak dan fasilitas umum hancur terutama banyaknya korban jiwa yang terkena dampak bencana alam ini. Tim Relawan UHAMKA menitik beratkan pelaksanaan KKM (Kegiatan Kemandirian Masyarakat) hibah insentif dikti ini dipusatkan pada daerah perkampungan diwilayah Cianjur tepatnya di kampung Tunggilis Pojok RT 03 rw 02 desa Ciputri, Kecamatan Pacet Kabupaten Cianjur, Jawa Barat. Daerah ini terletak di posisi kampung yang berada di pojok (paling ujung) dari jalan Utama, sehingga dengan posisi ini penduduk kampung Tunggilis pojok terkadang terlewatkan untuk mendapatkan bantuan dari pihak luar (instansi sosial), padahal perkampungan Tunggilis pojok ini juga terkena dampak gempa bumi Cianjur yang lumayan hampir 70% menghancurkan bangunan rumah penduduk dan menguncangkan perekonomian penduduk, disaat malam penerangan jalan menuju ke perkampungan gelap karena rusaknya lampu PJU disepanjang jalan.

Permasalahan yang terjadi pasca gempa yang menimpa Cianjur, tepatnya di Kecamatan Cugenang, Kabupaten Cianjur, Jawa Barat, antara lain: 1) masyarakat Cianjur kehilangan tempat tinggal dan bahkan kesulitan memenuhi kebutuhan listrik di malam hari dalam tenda-tenda darurat, 2) banyak korban luka ringan hingga luka berat mengindikasikan kurangnya kesadaran mitigasi bencana dalam diri masyarakat Indonesia, khususnya masyarakat Cianjur.

Tim berinisiatif melatih masyarakat Cianjur yang terkena dampak gempa agar mampu membuat Lampu emergency sebagai solusi dalam memenuhi kebutuhan penerangan di tenda-tenda darurat pada malam hari dan melatih mitigasi bencana agar mampu menangani cedera ringan sebagai solusi dalam membantu tenaga medis di masa pemulihan pasca gempa.

Alhamdulillah atas dukungan masyarakat yang menjaga sikap gotong royong terhadap pembenahan kampung yang rusak, 90% kegiatan Tim KKM UHAMKA berhasil membantu masyarakat dari sisi penerangan jalan, penerangan rumah dalam kondisi darurat dengan pelatihan dan pemberian lampu emergency serta berhasil melatih warga dalam menangani pertolongan pertama pada kecelakaan.

Kata Kunci : *Gempa Cianjur, Lampu Emergency, Mitigasi, Lampu PJU Solar Panel.*

KATA PENGANTAR

Alhamdulillah Rabbil Aalamina, puji syukur senantiasa kita panjatkan kehadiran Allah SWT, karena atas rahmat dan hidayahNYA jua kita bisa melakukan segala aktifitas berdasarkan atas perintahNYA. Kami Tim penyelenggara Pegabdian kepada Masyarakat hibah Program Insentif Pengabdian Masyarakat Yang Terintegrasi Dengan MBKM Berbasis Kinerja IKU Bagi PTS Tahun 2022, sudah menyelesaikan pembuatan laporan pengabdian pada masyarakat ini.

Program KKM ini dialokasikan di daerah Perkampungan Tunggilis Pojok Desa Ciputri, Kec. Pacet, Kab. Cianjur, Jawa Barat. Dipilihnya daerah ini dikarenakan daerah ini terkendala posisi yang berada diujung desa Ciputri sehingga bantuan dari berbagai badan sosial kurang sampai ke perkampungan ini. Tim KKM UHAMKA sudah berupaya dengan baik untuk menjalankan tugas yaitu memberikan pelatihan penyerahan lampu emergency serta pelatihan mitigasi yaitu cara penanggulangan pertama pada kecelakaan dan sudah memasang lampu PJU untuk penerangan jalan agar aktifitas perekonomian penduduk bisa kembali normal.

Target pencapaian hasil ahir sudah diperoleh dari pernyataan testimony warga mengenai penerangan lampu jalan yang sudah beroperasi dengan baik dan juga warga kampung Tunggilis pojok ini sudah mencobakan penggunaan lampu emergency serta penambahan pengetahuan mereka mengenai cara penanggulangan pertama korban kecelakaan.

Tema kegiatan kali ini adalah *“Dengan berlatih membuat lampu emergency dan berlatih cara menanggulangi korban bencana secara mandiri sebagai salah satu upaya perbaikan perekonomian warga”*.

Laporan ini kami susun sesuai standart isi arahan dari LPPM Uhamka dan Direktorat Jenderal PendidikanTinggi, Riset, dan Teknologi. pembuatan isinya bersumber dari data lapangan dan buku serta dan jurnal-jurnal yang terkait dengan judul yang masih relevan dalam tahun berjalan.

Atas segala dukungan dan motivasi dari pihak LPPM UHAMKA dan Kementrian Pendidikan Kebudayaan Riset dan Teknologi, kami ucapkan banyak terima kasih, semoga isi laporan ini bisa bermanfaat bagi dunia pendidikan.

Jakarta, 21 Desember 2022

Penulis

DAFTAR ISI

	Hal
LEMBAR PENGESAHAN	i
ABSTRAK	ii
KATA PENGANTAR	iii
DAFTAR ISI.....	iv
DAFTAR TABEL.....	vi
DAFTAR GAMBAR.....	
vii	
BAB 1. PENDAHULUAN	
1.1. Analisa Situasi	1
1.2. Permasalahan Mitra	2
BAB 2. TUJUAN DAN SASARAN	
2.1. Tujuan	3
2.2. Sasaran	3
BAB 3. METODE PELAKSANAAN	
3.1. Metode Kegiatan Pengabdian Pada Masyarakat.....	4
3.2. Tahapan kegiatan KKM	5
3.3. Merakit Lampu Emergency	7
3.4. Pelatihan Penanggulangan Korban Kecelakaan.....	11
3.5. Mitigasi Gempa Bumi.....	14
3.6. Instalasi Lampu Jalan PJU Tenaga Surya	15
3.7. Partisipasi Mitra Dalam Kegiatan	15
BAB 4. KELUARAN YANG DICAPAI (OUTPUT)	
4.1. Pencapaian Luaran Pengabdian Masyarakat	16
BAB 5. MANFAAT YANG DIPEROLEH (OUTCOME)	
5.1. Fungsi dan Manfaat hasil pengabdian masyarakat	17
5.2. Dampak Ekonomi dan Sosial	19
5.3. Kontribusi Terhadap Sektor Lain	19
BAB 6. KENDALA/HAMBATAN DAN TINDAK LANJUT	
6.1. Kendala/ Hambatan.....	20
6.2. Tindak Lanjut.....	20
BAB 7. KESIMPULAN DAN SARAN	

7.1. Kesimpulan	21
7.2. Saran	21
DAFTAR PUSTAKA	22
LAMPIRAN- LAMPIRAN	
Lampiran 1. Surat Tugas	
Lampiran 2. Foto gambar kegiatan	
Lampiran 3. Sajian Materi Lampu <i>Emergency</i>	
Lampiran 4. Sajian Materi Mitigasi: Penanganan Cidera	
Lampiran 5. Daftar Hadir Peserta	
Lampiran 6. Surat Mitra	
Lampiran 7. Berita Acara Serah Terima	
Lampiran 8. Luaran Youtube dan Media Massa	
Lampiran 9. Surat Undangan Narasumber Diseminasi	
Lampiran 10. Surat Undangan Diseminasi Tim Pelaksana KKM	
Lampiran 11. Daftar Hadir Diseminasi	
Lampiran 12. Surat Perjanjian Kontrak	
Lampiran 13. Laporan Penggunaan Dana	

DAFTAR TABEL

<u>Tabel 1</u> : Jadwal Materi pelaksanaan	7
--	---

DAFTAR GAMBAR

	Hal
<u>Gambar 1.</u> Kondisi rumah penduduk terkena gempa bumi Cianjur	2
<u>Gambar2.</u> Flow Chart Kegiatan KKM	4
<u>Gambar 3.</u> Contoh lampu emergency	8
<u>Gambar 4.</u> Rangkaian sederhana lampu emergency	9
<u>Gambar 5.</u> Komponen elektronika Lampu emergensi	10
<u>Gambar 6.</u> Langkah-langkah menyolder komponen ke PCB	11
<u>Gambar 7.</u> Klasifikasi Cidera Ringan dan Berat	12
<u>Gambar 8.</u> Cara Menolong dan Mengangkat Korban	13
<u>Gambar 9.</u> Menggunakan Teknik RICE (Rest, Ice, Compression, Elevation).....	13
<u>Gambar 10.</u> Ilustrasi rumah penduduk akibat bencana gempa	14
<u>Gambar 11.</u> Hal-hal yang harus dilakukan saat terjadi gempa bumi	15
<u>Gambar 12.</u> Komponen-komponen lampu jalan bertenaga surya	15

BAB 1 PENDAHULUAN

1.1. Analisis Situasi

Indonesia merupakan negara rawan bencana karena terletak pada pertemuan empat lempeng tektonik, yaitu lempeng Benua Asia, Benua Australia, lempeng Samudera Hindia dan Samudera Pasifik. pada bagian selatan dan timur Indonesia terdapat sabuk vulkanik (volcanic arc) yang memanjang dari Pulau Sumatera Jawa-Nusa Tenggara-Sulawesi, yang sisinya berupa pegunungan vulkanik tua dan dataran rendah yang sebagian didominasi oleh rawa-rawa. Kondisi ini sangat berpotensi sekaligus rawan bencana seperti letusan gunung berapi, gempa bumi, tsunami, banjir dan tanah longsor.

Pada Senin 21 November 2022 pukul 13.21 WIB, gempa berkekuatan magnitudo 5,6 terjadi di Cianjur, tepatnya di Kecamatan Cugenang, Kabupaten Cianjur, Jawa Barat menyebabkan korban jiwa dan kerusakan yang signifikan. Rumah-rumah penduduk mengalami kerusakan parah lantaran lokasi permukiman penduduk yang berada di daerah perbukitan atau lereng dengan topografi wilayah tidak stabil. Salah satu daerah yang terdampak gempa bumi Cianjur adalah perkampungan di wilayah Cianjur tepatnya di kampung Tunggilis Pojok RT 03 rw 02 desa Ciputri, Kecamatan Pacet Kabupaten Cianjur, Jawa Barat. Daerah ini terletak di posisi kampung yang berada di pojok (paling ujung) dari jalan Utama, sehingga dengan posisi ini penduduk kampung Tunggilis pojok terkadang terlewatkan untuk mendapatkan bantuan dari pihak luar (instansi sosial), padahal perkampungan Tunggilis pojok ini juga terkena dampak gempa bumi Cianjur yang lumayan hampir 70% menghancurkan bangunan rumah penduduk dan menguncangkan perekonomian penduduk, disaat malam penerangan jalan menuju ke perkampungan gelap karena rusaknya lampu PJU disepanjang jalan. Namun sifat gotong royong penduduk Tunggilis yang sangat kental merasa senasip yaitu perkampungan yang terkena dampak gempa bumi mengakibatkan perkampungan ini cepat membaik, penduduk segera giat aktif bekerja seperti biasa saat sebelum terjadi gempa, walau demikian rasa trauma dan waspada bencana tetap menghantui pandangan hidup mereka, dengan kerja gotong royong sedikit demi sedikit penerangan jalan umum PJU mulai dibangun dengan dana swadaya masyarakat dan perbaikan bangunan yang rusak sudah mulai diperbaiki, namun penduduk perkampungan ini masih berharap dapat menerima bantuan yang bisa mempercepat laju perbaikan ekonomi rumah tangga penduduk Tunggilis pojok.



Gambar 1. Kondisi rumah penduduk terkena gempa bumi Cianjur

1.2. Permasalahan Mitra

1. Penerangan jalan menuju kampung Tunggilis pojok akibat gempa bumi tergolong belum terang karena ini dibangun atas swadaya masyarakat seadanya yang bisa mereka bangun, karena itu mereka perlu bantuan lampu penerangan jalan agar roda perekonomian bisa berjalan normal.
2. Pengetahuan masyarakat terhadap cara mengatasi atau menanggulangi luka luar akibat dari cedera gempa bumi atau akibat lainnya tergolong belum mengerti karena itu mereka mengharapkan adanya suatu bantuan pelatihan mitigasi untuk mereka paham bagaimana melakukan pertolongan pertama pada kecelakaan.
3. Untuk beraktifitas malam hari di rumah, penduduk Tunggilis pojok ini masih belum tercukupi penerangan untuk beraktifitas, disini penduduk menginginkan adanya bantuan lampu emergency untuk menolong mereka dalam pencahayaan di tempat yang gelap.

BAB 2. TUJUAN DAN SASARAN

2.1. Tujuan

1. Melaksanakan Kegiatan program kemandirian masyarakat (PKM) yang merupakan pelaksanaan MBKM di lingkungan masyarakat khususnya untuk masyarakat Cianjur, Jawa Barat.
2. Membantu memulihkan perekonomian warga yang terdampak musibah gempa bumi Cianjur.
3. Menambah dampak positif kegiatan pengabdian kepada masyarakat melalui penambahan jumlah kelompok yang dibina dan penambahan jumlah karya pengabdian masyarakat yang akan di publikasikan pada jurnal dan media massa.

2.2. Sasaran

Daerah yang dijadikan sasaran Kegiatan Kemandirian Masyarakat (KKM) Program Insentif Pengabdian Masyarakat Yang Terintegrasi Dengan MBKM Berbasis Kinerja IKU Bagi PTS Tahun 2022 adalah Perkampungan di wilayah Cianjur tepatnya di kampung Tunggilis Pojok RT 03 rw 02 desa Ciputri, Kecamatan Pacet Kabupaten Cianjur, Jawa Barat. Daerah ini terletak di posisi kampung yang berada di pojok (paling ujung) dari jalan Utama.

BAB 3. METODE PELAKSANAAN

3.1. Metode Kegiatan Pada masyarakat

Dalam melaksanakan tugas pengabdian masyarakat ini, kami membuat beberapa tahapan pelaksanaan di lapangan yaitu dapat digambarkan dalam flow chart di bawah ini :

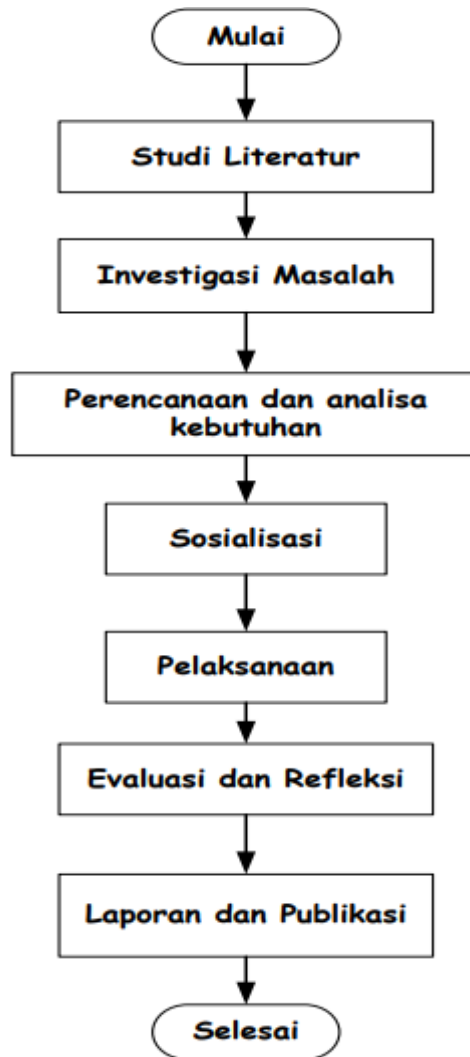

Gambar2. *Flow Chart Kegiatan KKM*

Penjelasan Flow Chart :

1. Study Literatur Kegiatan ini mengumpulkan teori literatur yang akan dijadikan rujukan untuk menjawab permasalahan yang ditemui di lapangan.
2. Investigasi Masalah Kegiatan ini diawali dengan mencari info melalui media massa dan survey langsung tentang situasi pasca gempa yang terjadi di lapangan (Kabupaten Cianjur) secara akurat dan realtime untuk menggali masalah atau kebutuhan yang diperlukan oleh mitra (masyarakat Cianjur) serta meminta izin dan berkoordinasi dengan LPPM UHAMKA.

3. Perencanaan dan Analisis Kebutuhan Tim melakukan perencanaan untuk melaksanakan solusi terhadap masalah yang dihadapi oleh mitra, kemudian melibatkan mahasiswa dalam melaksanakan dan menyiapkan /membeli segala sesuatu yang diperlukan guna mencapai solusi yang tepat dan cepat.
4. Sosialisasi Setelah mendapatkan rencana terbaik, tim bersama mahasiswa melakukan sosialisasi dan koordinasi terkait kegiatan yang akan dilakukan kepada mitra
5. Pelaksanaan
Setelah tim dan mitra sepakat dengan solusi yang ditawarkan, maka kegiatan Pelatihan Penanganan Cidera dan Pembuatan Lampu emergency untuk Masyarakat Korban Bencana Gempa Bumi Kabupaten Cianjur dilaksanakan. Mitra ikut berpartisipasi sebagai peserta dalam pelatihan penanganan cidera dan ikut membuat Lampu emergency..
6. Evaluasi dan Refleksi Setelah melakukan kegiatan, tim mengevaluasi kegiatan bersama dengan mitra sebagai masukan untuk diperbaiki berdasarkan saran yang diberikan. Selanjutnya tim akan melakukan tindak lanjut sesuai dengan saran dan masukan yang diberikan oleh mitra.
7. Laporan dan Publikasi Setelah kegiatan PKM berakhir, tim menyusun laporan pertanggungjawaban kegiatan, menulis dan menerbitkan beritahasil kegiatan, mengupload video hasil kegiatan, serta menulis dan mengirimkan draft artikel ke jurnal sebagai luaran kegiatan.

3.2. Tahapan Kegiatan KKM

Ada beberapa tahapan yang tim pengmas laksanakan di lokasi Pengabdian masyarakat, meliputi beberapa tahapan yaitu :

Tahap I. Observasi

Tahap observasi merupakan tahap awal dari kegiatan PKM Pengabdian Masyarakat ini. Tahap persiapan bertujuan mengetahui kondisi masyarakat dan mengetahui kondisi lingkungan sekitar.

Dalam melakukan observasi terdapat tiga cara yang dilakukan, yaitu :

1. Observasi Lapangan

Observasi lapangan dilakukan berupa kegiatan pengamatan secara langsung terhadap kondisi alam dan kondisi masyarakat. Tidak ada kegiatan bertanya kepada masyarakat dalam observasi lapangan ini, data hanya diambil dari apa yang diamati secara langsung.

2. Wawancara

Wawancara merupakan kegiatan penggalan informasi terhadap warga masyarakat secara langsung. Data diambil dari hasil bertanya terhadap warga masyarakat.

3. Focus Group Discussion (FGD)

Focus Group Discussion merupakan kegiatan diskusi kelompok secara terarah. Kegiatan ini dimaksudkan untuk menggali informasi sebanyak-banyaknya, juga membahas berbagai persoalan yang terjadi di lokasi pengmas daerah Tenggilis Pajok.

Tahap II. Pemberian materi pendidikan motivasi dan materi pelatihan usaha perakitan lampu emergency dan melatih pertolongan mitigasi pada korban gempa Bumi.

Pemberian materi pelatihan adalah dengan cara mengajarkan pengertian dasar tentang Cahaya sebagai sumber kehidupan akan menerangi segala pelosok bagian dipermukaan bumi serta hubungannya dengan pola kehidupan manusia sehari-hari. Juga melatih membuat lampu emergency sebagai bentuk sumber pemancar sinar terang. Selain itu diberikan penjelasan dan pelatihan bagaimana menanggulangi korban luka luar akibat bencana alam atau akibat kecelakaan lainnya. Secara umum digolongkan kedalam

1. Penjelasan Bervariasi

Metode ini dipilih untuk menyampaikan teori dan konsep-konsep yang sangat prinsip dan penting untuk dimengerti serta dikuasai oleh peserta pelatihan. Metode ini dipilih dengan pertimbangan bahwa metode menjelaskan teori yang dikombinasikan dengan gambar, dan penjelasan prosedur pembuatan media pembelajaran dengan memanfaatkan display dapat memberikan materi yang relatif mudah dipaparkan dan akan mudah dimengerti oleh peserta pelatihan.

2. Demonstrasi

Metode Demonstrasi dipilih untuk memberikan contoh dan mengajarkan secara langsung cara perakitan lampu emergency dan cara menggunakan alat Mitigasi dalam membantu menolong korban bencana gempa bumi atau korban kecelakaan lainnya.

3. Instalasi Lampu PJU

Metode instalasi penerangan jalan umum dipilih untuk membangun penerangan cahaya lampu jalan, disini dihitung tinggi kayu terhadap pergerakan sinar matahari yang mengenai panel surya dan juga mempertimbangkan ketinggian panel surya tidak terhalangi oleh pohon disekitar lokasi.

Secara ringkas sub materi dipaparkan pada tabel berikut,

Tabel 1 : Jadwal Materi pelaksanaan

No	Materi	Metode Kegiatan
1.	Menjelaskan teori yang berhubungan dengan cahaya dan hubungannya dengan kehidupan sehari-hari bahwa cahaya yang utama adalah matahari sebagai sumber kehidupan.	Penjelasan yang menginspirasi
2.	Menjelaskan tentang langkah-langkah dalam menanggulangi jikalau terjadi trouble pada lampu emergency dan lampu pju.	Tutorial Praktek
3.	Dilanjutkan materi kedua yaitu penjelasan tentang pelatihan mitigasi.	Penjelasan yang menginspirasi.
4.	Memberikan pelatihan tentang contoh bagaimana memberikan pertolongan pertama pada kecelakaan.	Tutorial praktek
5.	Menginstalasi pemasangan lampu jalan (PJU).	Tutorial praktek.

3.3. Merakit Lampu Emergency

Dalam aktifitas manusia sehari-hari tidak bisa dipisahkan dari keberadaan energi listrik, seolah-olah satu ketergantungan terhadap hal yang satu ini, jikalau PLN sudah mengambil keputusan untuk mengadakan pemadaman bergilir ini mengakibatkan kita seakan akan tidak bisa melakukan aktifitas apapun begitu kehidupan kita yang sangat tergantung pada keberadaan energy listrik.

Untuk penerangan, kita memerlukan lampu yang ditenagai oleh listrik. Untuk menyimpan makanan, kita memiliki kulkas yang tersambung dengan listrik agar dapat menjaga makanan tetap dingin. Bahkan ketika kita menghibur diri dengan mengakses internet di *smartphone* atau laptop, kedua perangkat tersebut harus diisi daya dulu dengan listrik. Listrik yang kita temukan dalam kehidupan sehari-hari termasuk ke dalam listrik dinamis.

Lampu adalah alat penerangan yang sangat penting dimana lampu dapat memberikan suatu keindahan pada objek yang disinarnya. Namun, kondisi sumber listrik dari PLN yang tidak 100% dapat dialirkan terus menerus, membuat sewaktu-waktu kondisi pencahayaan ruangan yang semestinya tidak dapat digunakan.

Penerapan sebuah sistem yang dapat dengan otomatis menyalakan sumber pencahayaan alternatif berupa susunan LED akan sangat efektif untuk diterapkan. Arus yang dibutuhkan untuk menyalakan LED relatif sangat kecil, namun memiliki tingkat pencahayaan yang cukup tinggi (Fithri, 2014).

LED adalah semikonduktor yang dapat mengubah energi listrik lebih banyak menjadi cahaya, merupakan perangkat keras dan padat (solid-state component). Selama ini LED banyak digunakan pada perangkat elektronik karena ukuran yang kecil, cara pemasangan praktis, serta konsumsi listrik yang rendah. Salah satu kelebihan LED adalah usia relatif panjang, yaitu lebih dari 30.000 jam. Kelemahannya pada harga per lumen (satuan cahaya) lebih mahal dibandingkan dengan lampu jenis pijar, TL dan SL, mudah rusak jika dioperasikan pada suhu lingkungan yang terlalu tinggi, misal di industri (Suhardi, 2014).

Penggunaan LED sebagai sumber cahaya penerangan, karena LED merupakan lampu hemat energi yang memiliki kelebihan dibandingkan dengan lampu konvensional lainnya selain umurnya panjang yaitu 50.000 jam juga lebih hemat dibandingkan dengan lampu pijar dan lampu swabalast. Selain itu, lampu LED juga ramah lingkungan karena lampu LED tidak mengandung merkuri dan menghasilkan emisi CO₂ yang lebih rendah bila dibandingkan lampu lampu konvensional lainnya (Ade Ramdan, 2013).



Gambar 3 : contoh lampu emergency

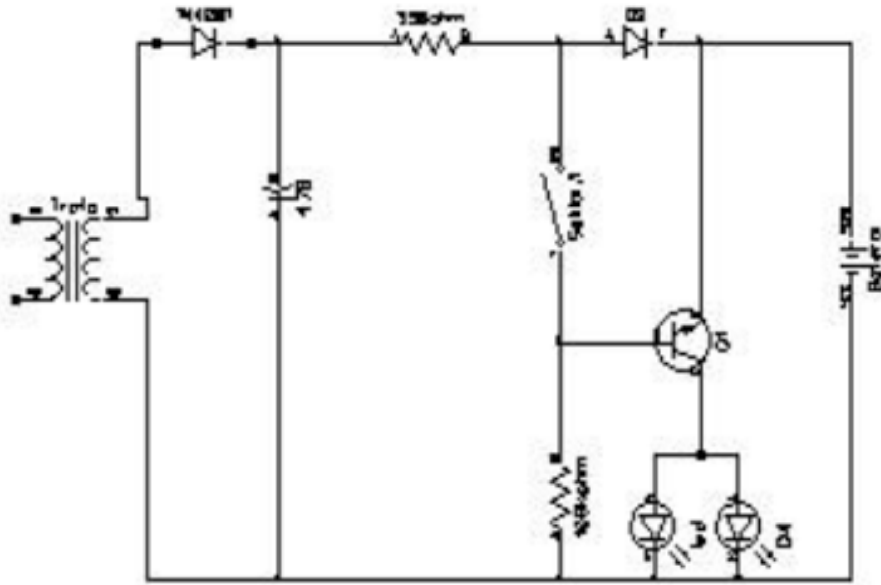

Gambar 4. Rangkaian sederhana lampu emergency

Komponen yang dibutuhkan :

- | | |
|------------------|-----------------|
| 1. Resistor | 330 Ω, 470 Ω |
| 2. Elco | 470 πF / 16 V |
| 3. Dioda | 1N4001 |
| 4. Transistor | BC 160 / BC 143 |
| 5. Switch | |
| 6. Transformator | 500mA |
| 7. Led | |
| 8. Battery | NiCd |

Prinsip kerja :

Rangkaian Lampu Emergency ini sangat sederhana. Tegangan listrik dari PLN diturunkan oleh transformator dan disearahkan secara setengah gelombang oleh dioda. Arus dan tegangan yang dikeluarkan sebesar DC 6 V dapat digunakan untuk mengisi 2 Battery Ni-Cad melalui R1 dan D2 dengan arus kontinyu sekitar 100mA (arus pengisian aman sekitar 2Ah).

Pancaran terbalik antara pertemuan basis emitor dari transistor jatuh pada D2, akan membuat transistor tidak bekerja sehingga lampu Led akan padam. Saat tegangan jala-jala PLN padam, basis transistor akan mendapat arus bias melalui R2. Transistor akan bekerja dan lampu Led akan menyala. Bila tegangan jala-jala PLN masuk maka transistor akan kembali tidak bekerja. Lampu Led akan padam dan battery kembali diisi melalui R1 dan D2.

Cara memasang (menyolder) komponen di PCB

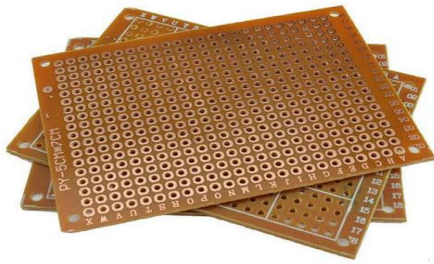

Printed Circuit Board (PCB)



Resistor

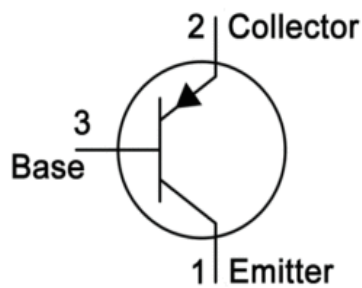
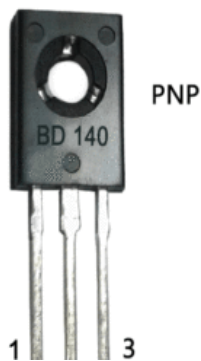

Transistor



Elco (Kapasitor)



Transformator



Dioda IN4001



Timah dan solder listrik

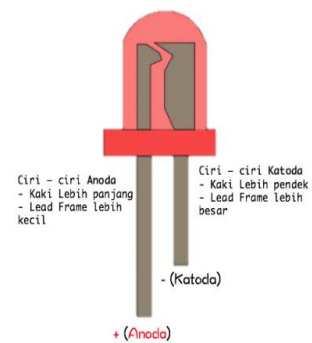

Lampu LED

Gambar 5 : Komponen elektronika Lampu emergensi

Cara menyolder komponen ke papan PCB :

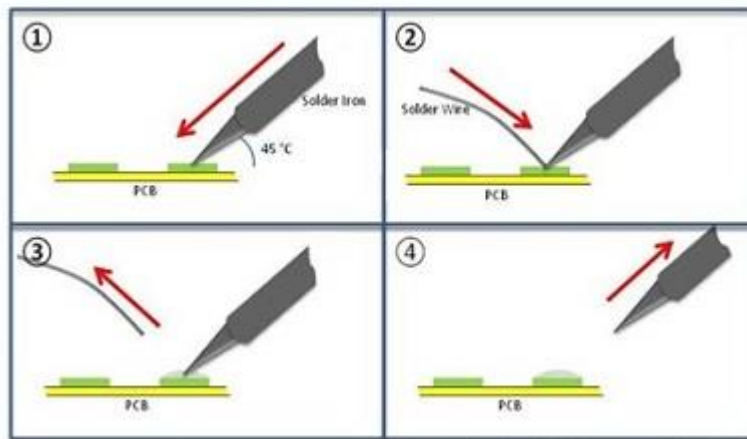

Gambar 6 : Langkah-langkah menyolder komponen ke PCB

*) Siapkan bahan-bahan yang hendak disolder

1. Letakkan soldering Iron ke PCB dengan posisi 45 derajat.
2. Berikan timah (solder wire) secukupnya ke PCB.
3. Tariklah solder wire.
4. Angkatlah Soldering Iron.

3.4. Pelatihan Penanggulangan Korban Kecelakaan

Pada peristiwa bencana alam ataupun peristiwa kecelakaan lainnya maka korban akan terjadi luka atau cedera lebih dari itu korban akan mengalami trauma Psikis, yang dimaksud Cedera atau trauma adalah kelainan yang terjadi pada tubuh yang mengakibatkan timbulnya nyeri, panas, merah, bengkak, dan tidak dapat berfungsi dengan baik pada otot, tendon, ligament, persendian, maupun tulang akibat aktifitas gerak yang berlebihan atau kecelakaan (Graha & Priyo, 2009).

Cedera adalah kerusakan fisik yang terjadi ketika tubuh manusia tiba-tiba mengalami penurunan energi dalam jumlah yang melebihi ambang batas toleransi fisiologis atau akibat dari kurangnya satu atau lebih elemen penting seperti oksigen (WHO, 2014).

Berdasarkan beberapa pengertian diatas dapat disimpulkan bahwa cedera adalah suatu kerusakan pada struktur atau fungsi tubuh karena suatu trauma atau tekanan fisik maupun kimiawi.

Hal yang pertama yang perlu dilakukan dalam pertolongan pertama adalah mengamati adanya bahaya disekitar korban, pertama pastikan diri kita sebagai penolong pada posisi yang aman, kemudian orang disekitar kita juga aman, setelah itu baru korban,

kenapa korban justru mendapat prioritas ketiga??? (menurut Ahmad) karena korban belum tentu masih hidup sedangkan diri kita dan orang sekitar masih hidup.

Langkah kedua memeriksa kesadaran korban, dengan mengecek indra penglihatan, suara, dan juga perasa. Jika mata korban tertutup, maka lakukan pengecekan indra suara dengan memanggil korban misalnya 'Pak, Pak, atau Ibu, Ibu' sambil menepuk pinggul korban. Jika korban masih tidak merespons rangsangan indra yang diberikan, maka selanjutnya adalah menekan tulang dada korban Menekan tulang dada dengan ruas jari tengah yang dibengkokkan.

Tanda dan Gejala Cidera :

1. Terjadinya pendarahan (bisa terjadi didalam atau luar jaringan)
2. Terjadinya Pembengkakan
3. Peningkatan suhu jaringan tubuh.
4. Peningkatan rasa nyeri pada jaringan yang mengalami trauma
5. Adanya penurunan fungsi dan gerak anggota tubuh, jika mengalami cidera yang berat.



Gambar 7. Klasifikasi Cidera Ringan dan Berat

Prinsip pertolongan pada korban gempa :

1. Aman Penolong.
2. Aman Pasien
3. Aman Lingkungan

AMAN PENOLONG

Hal lain yang perlu diperhatikan dalam mengangkat dan memindahkan pasien, yakni:

1. Kenali kemampuan diri dan kemampuan tim penolong, pastikan jumlah penolong yang cukup
2. Saling berkomunikasi antar tim penolong
3. Saat mengangkat mempertahankan posisi punggung tetap lurus

4. Menyediakan peralatan yang tepat
5. Memperhatikan kondisi tempat atau pijakan saat mengangkat pasien



Gambar 8. Cara Menolong dan Mengangkat Korban

AMAN PASIEN

Metode RICE ini efektif untuk menangani cedera yang sifatnya ringan dan sedang, seperti keseleo, terkilir, memar, dan cedera lainnya yang terjadi pada jaringan halus. Namun, jika cedera bersifat serius seperti kerusakan parah di jaringan halus hingga patah tulang, Anda disarankan untuk segera mencari pertolongan medis dan berkonsultasi dengan dokter untuk pengobatan dan terapi lebih lanjut.



Gambar 9. Menggunakan Teknik RICE (Rest, Ice, Compression, Elevation)

AMAN LINGKUNGAN

Pastikan keadaan lingkungan aman dari bencana seperti kebakaran, reruntuhan gedung, pohon jatuh dan tanah longsor, atau kendaraan dan orang yang berlalu lalang



Gambar 10. *Ilustrasi rumah penduduk akibat bencana gempa*

3.5. Mitigasi Gempa Bumi

Pada saat menghadapi situasi gempa yang tiba-tiba datang dan ini tanpa kita prediksi akan kehadirannya, maka pada saat itu pertanyaan :

“Apa yang harus dilakukan ???

Sebelum Terjadinya gempa bumi

<p>Perhatikan Daerah Rawan Gempa Bumi</p>	<p>Kenali Jalur Evakuasi di Lingkungan Rumah</p>	<p>Siapkan Tas Siaga Bencana</p>

Saat Terjadi Gempa Bumi

<p>Berlindung dibawah meja</p>	<p>Jika berada didalam bangunan, gunakan tangga darurat untuk evakuasi keluar</p>	<p>Jika berada dalam bangunan, ikuti instruksi evakuasi petugas keamanan</p>	<p>Jika berada diluar bangunan, perhatikan tempat berpijak</p>
	<p>Jika sedang berkendara,</p>	<p>Jauhi area pantai untuk</p>	
			<p>hindari area yang</p>

Setelah Terjadi Gempa Bumi

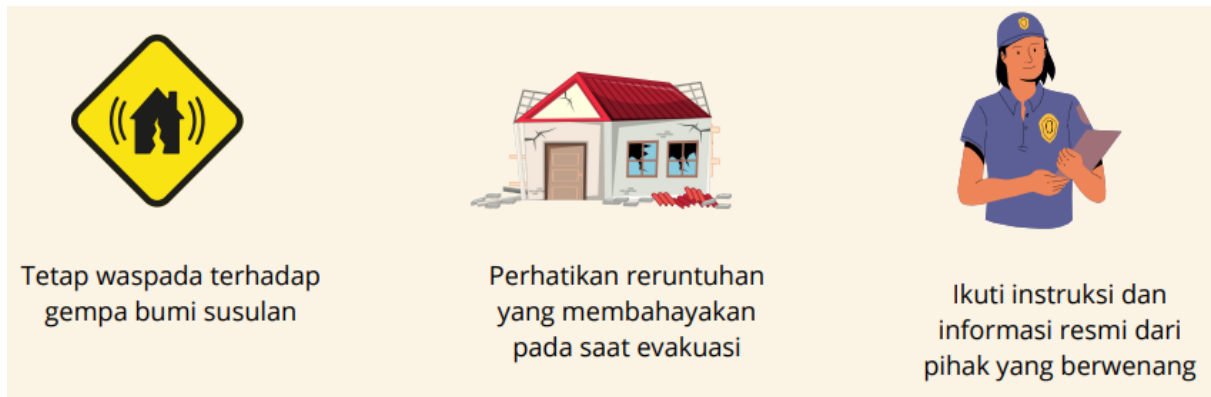

Gambar 11. Hal-hal yang harus dilakukan saat terjadi gempa bumi

3.6. Instalasi Lampu Jalan PJU Tenaga Surya

Lampu jalan tenaga surya sangat besar manfaatnya dalam rangka penghematan energi listrik PLN yang membutuhkan BBM itu. Adapun komponen utamanya terdiri atas modul surya 50 Wp-100 Wp, baterai, regular baterai, lampu jalan DC, tiang lampu, dan alat control pengatur waktu penggunaan dan intensitas cahaya. Lampu jalan jenis ini sangat cocok untuk daerah terpencil yang jauh dari instalasi listrik PLN.

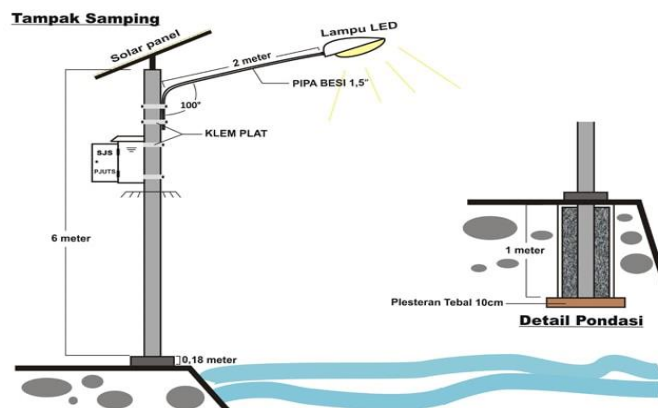

Gambar 12. Komponen-komponen lampu jalan bertenaga surya

3.7. Partisipasi Mitra Dalam Kegiatan

Adapun Partisipasi anggota karang taruna ini sebagai mitra adalah sebagai berikut

1. Mitra (Perangkat pemerintahan daerah kades dan kadus) sangat mendukung kegiatan ini dengan menyediakan ruang dan waktu pelaksanaan pengmas.
2. Penduduk kampung Tunggilis Pojok sangat mendukung kegiatan ini dengan membantu segala keperluan pelaksanaan seperti saat pemasangan lampu PJU.
3. Merespon dengan antusias pada saat dipaparkan materi.

BAB 4. KELUARAN YANG DICAPAI (OUTPUT)

4.1. Pencapaian Luaran Pengabdian Masyarakat

Hasil dari kegiatan pengabdian masyarakat mandiri (KKM) ini kami sudah beritakan dalam beberapa luaran media yaitu :

1. Berita Media Massa Online Kesmas, Serambi updaten update :

<http://www.serambiupdate.com/2022/12/tim-pengmas-lppm-uhamka-bantu-pulihkan.html>

2. Berita Media Massa Online Vision.co.id

<https://m.visione.co.id/read/detail/2196/tim-pengmas-lppm-uhamka-bantu-pulihkan-perekonomian-warga-cianjur-pasca-gempa-bumi>

3. Berita Media Massa Online Kabar Pendidikan.

<https://www.kabarpendidikan.id/2022/12/warga-cianjur-antusias-sambut-tim.html>

4. Berita Media massa Online Penadigital.id

<https://www.penadigital.id/2022/12/tim-pengmas-lppm-uhamka-bantu-pulihkan.html>

5. Video Kegiatan Youtube

<https://youtu.be/ZEbnlmGpdyg>

6. Poster

<https://drive.google.com/file/d/1JmBFZjExoeKiSujRs7heuHRussYUUMC/view?usp=drivesdk>

7. Buku Saku maintenance lampu PJU

<https://drive.google.com/file/d/1JygUSJMkFek3uQh-viNr-n8Kz1KzrwRs/view?usp=drivesdk>

BAB 5. MANFAAT YANG DIPEROLEH (OUTCOME)

5.1. Fungsi dan Manfaat hasil pengabdian masyarakat

Dari point permasalahan mitra yang sudah dijelaskan diatas bahwa tim pengmas akan menjawab permasalahan mitra tersebut dengan beberapa point yang sudah dikerjakna yaitu :

1. Menerapkan teknologi terbaru dengan menggunakan energy dari cahaya matahari (Solar Panel) yaitu dengan Membangun lampu jalan umum (PJU) yang menggunakan panel surya sehingga penduduk Perkampungan Tunggilis tidak perlu bersusah payah membayad tagihan listrik ataupun mengganti baterai jikalau habis.
2. Mengadakan sosialisasi dan pelatihan mitigasi guna menambah pengetahuan penduduk.
3. Mengadakan penyuluhan tentang perancangan lampu emergency dan memberikan bantuan lampu emergency untuk penerangan di rumah penduduk.

Fungsi dan manfaat outcome yang sudah dilaksanakan :

1. Lampu Penerangan Jalan Tenaga Surya

Fungsi Lampu Penerangan Jalan Umum (PJU) :

merupakan lampu yang digunakan untuk penerangan jalan dimalam hari sehingga mempermudah pengguna jalan melihat dengan lebih jelas jalan yang akan dilalui pada malam hari, sehingga dapat meningkatkan keselamatan lalu lintas dan keamanan. Pencahayaan yang baik dapat meningkatkan keamanan, mengembangkan hubungan masyarakat, dan meningkatkan daya tarik kota, pemukiman, selain juga untuk menonjolkan lokasi tertentu.

Manfaat Lampu PJU Tenaga Surya :

Lampu PJU yang dibangun instalasinya di lokasi jalan umum mitra bentuknya adalah Lampu tenaga surya. Manfaat Penggunaan energi surya sebagai sumber energi listrik alternatif adalah solusi untuk penerangan jalan umum yang hemat energi dan tentu hemat biaya dalam jangka panjang. Memang untuk investasi awal pemasangan lampu penerangan jalan umum (PJU) tenaga surya tidaklah sedikit, tetapi dalam jangka panjang jika dibandingkan dengan penggunaan listrik dari PLN akan berbanding terbalik. Dalam jangka panjang tidak lagi dibebani dengan tagihan listrik. Selain penghematan dalam hal biaya tagihan listrik, keuntungan lain menggunakan PJU tenaga surya adalah kemudahan dalam pemasangan dan perawatan. Setiap lampu yang terpasang di sepanjang jalan akan

berdiri sendiri (mandiri), artinya jika ada permasalahan salah satu lampu PJU tidak akan mempengaruhi lampu PJU lainnya. Berbeda jika kita menggunakan sumber listrik dari PLN, pada saat salah satu lampu mengalami permasalahan dalam pasokan listrik, otomatis, lampu-lampu lain yang berada dalam satu jaringan kabel akan ikut bermasalah. Belum lagi jika jaringan listrik PLN padam, maka semua lampu akan ikut padam, dan akan terganggu juga kegiatan masyarakat yang menggunakan jalan tersebut.

2. Sosialisasi dan pelatihan mitigasi guna menambah pengetahuan penduduk.

Fungsi Sosialisasi Mitigasi :

Sosialisasi adalah usaha memasukkan nilai-nilai pengetahuan dalam bidang kebudayaan terhadap individu sehingga individu tersebut menjadi bagian masyarakat. Proses sosialisasi merupakan pendidikan sepanjang hayat melalui pemahaman dan penerimaan individu atas peranannya di dalam suatu kelompok.

Manfaat Sosialisasi Mitigasi :

Manfaat yang sudah dirasakan oleh penduduk perkampungan Tunggilis Pojok setelah diadakan sosialisasi mitigasi adalah

1. Terbentuknya pola berfikir penduduk Tunggilis pojok mengenai pentingnya pemahaman mengenai pengamanan pribadi dalam pertahanan diri saat terkena bencana gempa bumi.
2. Penduduk Tunggilis sudah mengerti bagaimana bertindak saat berhadapan dengan korban bencana gempa bumi yang harus kita bantu agar terselamatkan.
3. Terwujudnya pribadi-pribadi yang mau menolong sesama warga dalam menghadapi musibah bencana gempa bumi sehingga terbentuknya persatuan dan kesatuan bangsa.

3. Pelatihan dan perancangan lampu emergency

Fungsi pelatihan lampu emergency :

Pelatihan perakitan lampu emergency ini ditujukan agar warga yang sudah diberikan lampu emergency mengerti akan rakitan dan fungsi dari bagian-bagian atau komponen lampu emergency sehingga pada saat terjadi traoubel pada lampu maka warga bisa memperbaiki.

Manfaat pelatihan lampu emergency :

Beberapa manfaat yang sudah diperoleh warga Tunggilis Pojok dengan adanya pelatihan perkitan lampu emergency yakni penerangan rumah warga yang terdampak gempa bumi ini sudah mampu menerangi rumah (*electricity black out*) dan lampu ini nantinya juga dapat di *rebranding* lebih lanjut sebagai peluang wirausaha, UMKM, maupun BUMDes yang akan membawa keuntungan ekonomis bagi banyak orang.

5.2. Dampak Ekonomi dan Sosial

Dampak ekonomi dari pembangunan instalasi PJU ini adalah mampu menghadirkan cahaya terang di malam hari sehingga penduduk yang pulang dari kerja luar sudah pulang malam maka tidak akan khawatir akan terjadi dampak sosial negative terhadap diri. Dengan kata lain :

Aspek Sosial : Penduduk perkampungan Tunggilis Pojok bisa dengan mudah berinteraksi dalam kehidupan sosial dan bermasyarakat.

Aspek Ekonomi : Penerangan jalan ini mampu membantu meningkatkan taraf ekonomi masyarakat di kampung Tunggilis Pojok, sehingga daerah ini menjadi terbantuan karena sudah memiliki sirkulasi ekonomi yang lancar dalam kehidupan masyarakatnya.

Dampak ekonomi dan sosial pelatihan perakitan lampu emergency yaitu warga bisa berinovasi dengan merancang berbagai bentuk model lampu emergency yang bisa laku dijual dipasaran sehingga penduduk yang berminat untuk berwirausaha dalam produksi lampu emergency maka akan bisa meningkatkan tarap penghasilan keuangan keluarga.

5.3. Kontribusi Terhadap Sektor Lain

Penerangan jalan Umum (PJU) ini mampu memberikan manfaat bagi sector lainnya yang sudah ditekuni di kampung Tunggilis Pojok seperti sumber penghasilan penduduk sebelum terjadi gempa bumi Cianjur adalah berkebun dan hasilnya dijual kepasar, dengan adanya lampu PJU ini penduduk tidak akan khawatir lagi jikalau pulang malam dari hasil menjual sayur ke pasar maka akan dirasa aman.

BAB 6. KENDALA/HAMBATAN DAN TINDAK LANJUT

6.1. Kendala / Hambatan

Pada pelaksanaan pengabdian masyarakat di desa Tunggilis Pojok ini kendala atau hambatan yang Tim pengmas UHAMKA rasakan adalah posisi kampung yang jauh dari jalan raya melewati banyak kampung yaitu posisinya diujung (pojok) dusun maka lalu lintas transportasi terhambat atau menjadi kendala jika mau membawa barang-barang berat ke dalam dusun, karena transportasi yang lancar hanya pakai roda 2.

Hambatan lainnya adalah rusaknya jalan menuju ke kampung Tunggilis Pojok yaitu retak-retak dan amblas karena kekuatan gempa bumi Cianjur yang meluluhlantakkan bangunan termasuk juga jalan penghubung kampung di Ciputri ini. Dampaknya terkadang bantuan dari pihak luar tidak sampai ke desa ini karena alasan sudah habis dibagikan di perkampungan depan juga alasannya karena jauh dan situasi jalan yang rusak.

6.2. Tindak Lanjut

Program Kegiatan Kemandirian Masyarakat (KKM) di kampung Tunggilis Pojok ini sudah alhamdulillah berjalan lancar walau menemui banyak kendala seperti di atas namun dikarenakan antusias warga yang sangat ingin mengikuti program ini diliahtkan dengan sikap gotong royong warga maka kendala yang tim jumpai di lapangan terasa tidak berarti apa-apa dibanding dengan penderitaan mereka yang terkena bencana gempa bumi Cianjur.

Program tim pengmas Uhamka ke depan tetap akan menindak lanjuti kegiatan ini yaitu tetap menjaga hubungan baik dengan penduduk disini yaitu mendapatkan informasi dari kepala kampung dusun Tunggilis pojok, juga akan memantau kesiapan lampu PJU dalam menerangi jalanan di kampung, kita juga membuka peluang komunikasi jika ada masalah atau trouble di lapangan.

BAB 7. KESIMPULAN DAN SARAN

7.1. Kesimpulan

Berdasarkan hasil yang sudah tim kerjakan di lokasi, ada beberapa kesimpulan yang bisa ditarik dari kegiatan ini yaitu :

1. Kegiatan ini dirasakan sangat bermanfaat bagi warga yaitu Pelatihan pembuatan lampu emergency, Pelatihan Mitigasi bencana gempa bumi Cianjur, pembangunan instalasi Penerangan jalan PJU, hal ini dibuktikan dari testimony warga yang diwakili oleh ibu Kadus yaitu mengucapkan banyak terima kasih kepada UHAMKA sebagai perwakilan dari Kemendikbud dikti yang sudah memberikan bantuan penerangan dan penambahan pengetahuan mereka terhadap mengatasi bencana gempa.
2. Dengan adanya kegiatan ini bertambahnya pengetahuan penduduk mengenai kemajuan teknologi sumber energi listrik terbarukan dan pengetahuan mengenai cara memberikan pertolongan pertama pada korban gempa bumi (Mitigasi).

7.2. Saran

Berdasarkan hasil yang sudah tim laksanakan dan juga kenyataan yang ditemui di lapangan, ada beberapa saran yang tim mau ajukan yaitu

1. Penduduk Tunggilis pojok masih memerlukan bantuan baik moril maupun material guna membangun kembali perekonomian mereka yang rusak karena gempa bumi Cianjur.
2. Agar pemerintah segera membantu memperbaiki kerusakan jalan akibat gempa bumi Cianjur sehingga mempermudah perjalanan transportasi masuk keluar ke kampung Tunggilis pojok.

DAFTAR PUSTAKA

1. Pengembangan Emergency Lamp Dengan LED Luxeon Menggunakan Metode Quality Function Deployment (QED). Seminar Nasional Sains dan Teknologi 2014 Fakultas Teknik Universitas Muhammadiyah Jakarta (pp. 1–7). Suhardi, D. (2014).
2. Masjanuar, Riyan. 2011. Dimer Lampu pada penerangan ruangan menggunakan led yang dilengkapi dengan otomatisasi dan emergency. Jurnal Pens. Politeknik Elektronika Negeri Surabaya. Diakses Pada Tanggal 2 April 2018 pukul 14.30.
<https://www.pens.ac.id/uploadta/downloadmk.php?id=1429>
3. **Supartoyo, Cipta, A., Solikhin, A., Hidayati, S., Effendi, R. (2018).** Tingkat Guncangan dan Skala Intensitas Gempabumi. Dalam Andiani, Oktariadi, O., Kurnia, A. (2018). Di Balik Pesona Palu: Bencana Melanda Geologi Menata. Badan Geologi, Kementerian ESDM, 41-56. Pdf
4. **Robiana R., Minarno, P.A., & Lewu, A.P. (2018).** “Penentuan Zona Bahaya Tsunami berdasarkan Pemodelan di wilayah gunung Kidul Yoyakarta, Geominerba, Vol.3, No.2, 35-44. Pdf.

LAMPIRAN



UNIVERSITAS MUHAMMADIYAH PROF. DR. HAMKA
LEMBAGA PENGABDIAN DAN PEMBERDAYAAN MASYARAKAT

Jl. Hj. Tutty Alawiyah, No. 17, Kelurahan Kalibata, Kecamatan Pancoran, Jakarta Selatan, 13830
Tlp. (021) 8401780, Fax. 87781809, E-mail : lppm@uhamka.ac.id <http://lppmuhamka.ac.id>

SURAT TUGAS

Nomor:384/H.04.02/VII/2022

Assalamualaikum Warahmatullahi Wabarakatuh

Lembaga Pengabdian dan Pemberdayaan Masyarakat Universitas Muhammadiyah Prof. DR. HAMKA dengan ini memberi tugas kepada:

Ketua : Rosalina, S.T, M.T
Anggota Dosen : 1. Rizki Dwi Siswanto, M.Pd
2. Khavisa Pranata, M.Pd
Anggota Mahasiswa : 1. Zulfa Madsudi
2. Miftahuddin
3. Muh. Adnan Widodo
Tugas : Pengabdian kepada Masyarakat
Program Insentif Pengabdian kepada Masyarakat yang Terintegrasi dengan MBKM Berbasis Kinerja IKU bagi PTS Tahun 2022
Tema Pengabdian : Pelatihan Penanganan Cidera dan Pembuatan Lampu *Emergency* untuk Masyarakat Korban Bencana Gempa Bumi Kabupaten Cianjur
Skema : Kegiatan Kemasyarakatan Mandiri (KKM)
Waktu : 25 November s.d 28 Desember 2022
Tempat : Desa Ciputri, Cianjur, Jawa Barat.

Setelah melaksanakan tugas agar menyerahkan laporan ke Ketua LPPM UHAMKA. Demikian surat tugas ini diberikan, agar dapat dilaksanakan dengan sebaik-baiknya sebagai amanah.

Nasrun minallah wa Fathun Qarib,
Wassalamu 'alaikum Warahmatullahi Wabarakatuh.

Jakarta, 01 Jumadil Awal 1444 H
25 November 2022 M



Ketua,

Dr. Gufron Amirullah, M.Pd
NIDN. 0319057402

Tembusan:

Kepada Yth

1. Rektor
2. Wakil Rektor I
3. Dekan (FTII, FKIP)
4. Wakil Dekan I (FTII, FKIP)
5. Sekretaris Universitas

Universitas Muhammadiyah Prof. DR. HAMKA

Terakreditasi Institusi BAN-PT dengan Peringkat Unggul

Visi : Universitas utama yang menghasilkan lulusan unggul dalam kecerdasan spiritual, intelektual, emosional, dan sosial.

Foto Gambar Kegiatan













Dalam Alquran surat Yunus ayat 5 dijelaskan bahwa

هُوَ الَّذِي جَعَلَ الشَّمْسَ ضِيَاءً وَالْقَمَرَ نُورًا وَقَدَرَهُ مَنَازِلَ
لِتَعْلَمُوا عَدَدَ السِّنِينَ وَالْحِسَابَ مَا خَلَقَ اللَّهُ ذَلِكَ إِلَّا بِالْحَقِّ
يَفْصِلُ الْآيَاتِ لِقَوْمٍ يَعْلَمُونَ

Artinya :

Dialah yang menjadikan matahari bersinar dan bulan bercahaya, dan Dialah yang menetapkan tempat-tempat orbitnya, agar kamu mengetahui bilangan tahun, dan perhitungan (waktu). Allah tidak menciptakan demikian itu melainkan dengan benar. Dia menjelaskan tanda-tanda (kebesaran-Nya) kepada orang-orang yang mengetahui.

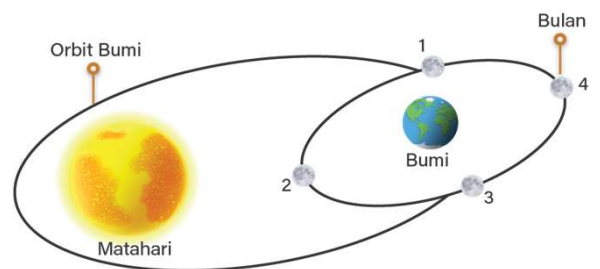
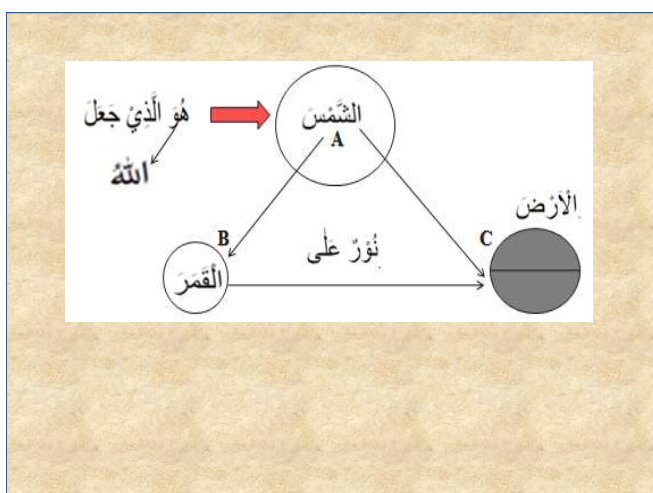

Gambar : Bumi beredar mengelilingi matahari dan bulan sebagai satelit bumi beredar mengelilingi bumi.

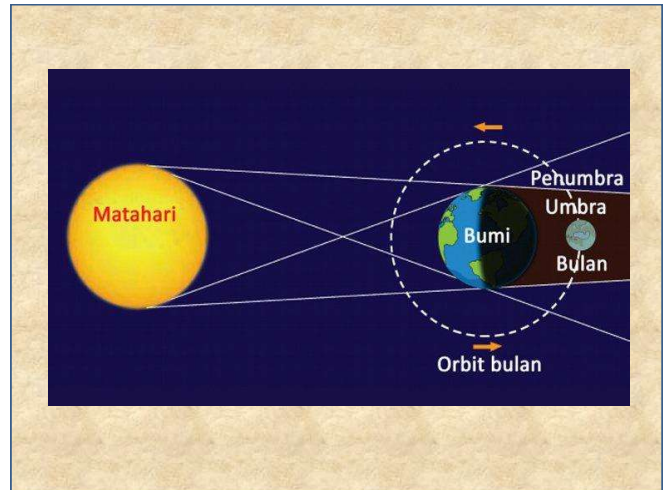
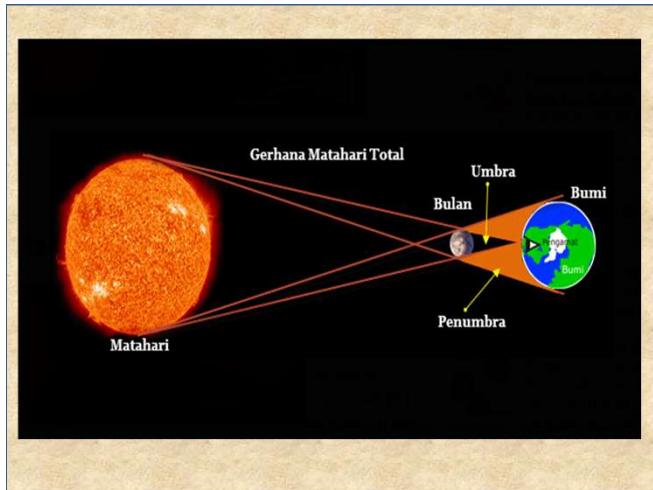



Tabel 1 : Peralatan dan komponen elektronika yang digunakan dalam perancangan lampu emergency multifungsi

No	Nama Alat	Jumlah
1.	Transformator 500 mA 12 volt	1 buah
2.	Relay 12 volt	1 buah
3.	Kapasitor AC 220 volt	1 buah
4.	Elco 1000/16 volt	1 buah
5.	Transistor D 131	1 buah
6.	Transistor A 103	1 buah
7.	Transistor C 2482	1 buah
8.	Resistor 10 Ohm	1 buah
9.	Resistor 56 K	2 buah
10.	Resistor 120 K	1 buah
11.	Resistor 12 K	1 buah
12.	Kapasitor 110 μ f	1 buah
13.	Sensor cahaya (LDR)	1 buah
14.	Papan VCB	1 buah
15.	Solder dan Timah	Secukupnya

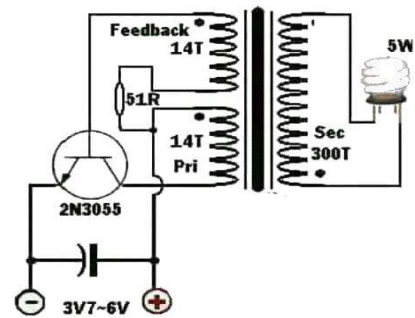

Gambar 1 : Rangkaian Pembangkit Sinyal

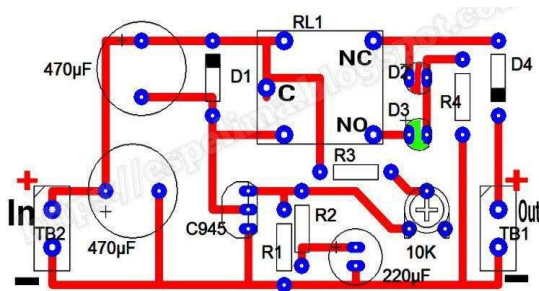

Gambar 2 : Rangkaian Charge Control

Fungsi beberapa modul :

1. Modul charge control :



Input 5v dari charger handphone akan memberikan suplay daya ke charge control yang mana akan mengisi baterai dan mengatur daya pada baterai agar tidak terjadi over charging dan memberi proteksi agar dapat menghentikan proses pengisian pada saat baterai telah terisi penuh.

2. Inverter / modul CT



Mengubah dari 5v DC menjadi 220V ac yang mana akan dibutuhkan oleh output berupa lampu.

3. Baterai

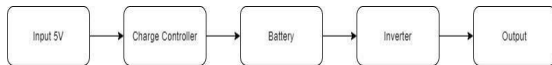

Sebagai peralatan penyimpanan arus listrik untuk dipakai saat lampu mau dinyalakan.

**Keterangan :**

Input 5v dari charger handphone akan memberikan suplay daya ke charge control yang mana akan mengisi baterai dan mengatur daya pada baterai agar tidak terjadi over charging yang mana akan mengurangi usia baterai bahkan bahaya ledakan kecil pada baterai, charge control memiliki proteksi agar dapat menghentikan proses pengisian pada saat baterai telah terisi penuh.

Daya pada baterai kemudian akan disalurkan ke inverter untuk di ubah dari 5v DC menjadi 220V ac yang mana akan dibutuhkan oleh output berupa lampu.

Gambar Komponen Peralatan :

1) Solder + Timah

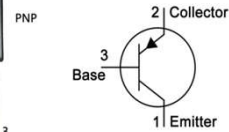
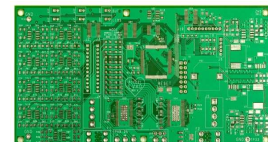
2) Transformator
100mA, 12 Volt**Kapasitor AC
220 V****Elco 1000 /
16 volt****Transistor****Resistor****Papan
PCB**

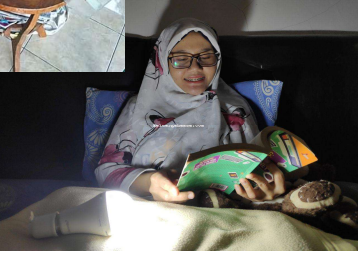

PELATIHAN PENANGANAN CEDERA UNTUK MASYARAKAT KORBAN BENCANA GEMPA BUMI KAB. CIANJUR

Oleh: Tri Karizma, S. Kep



CEDERA???

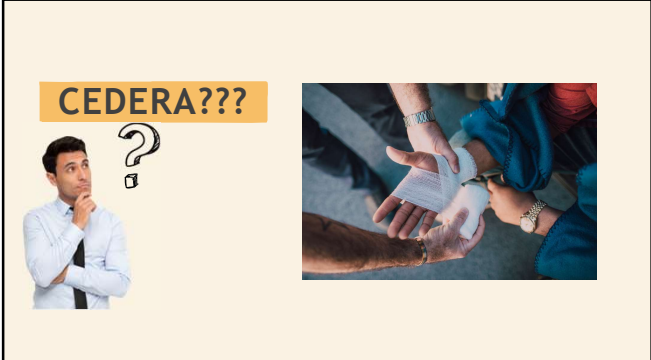

DEFINISI CEDERA

Cedera atau trauma adalah kelainan yang terjadi pada tubuh yang mengakibatkan timbulnya nyeri, panas, merah, bengkak, dan tidak dapat berfungsi dengan baik pada otot, tendon, ligament, persendian, maupun tulang akibat aktifitas gerak yang berlebihan atau kecelakaan (Graha & Priyo, 2009).

Cedera adalah kerusakan fisik yang terjadi ketika tubuh manusia tiba-tiba mengalami penurunan energi dalam jumlah yang melebihi ambang batas toleransi fisiologis atau akibat dari kurangnya satu atau lebih elemen penting seperti oksigen (WHO, 2014).

Berdasarkan beberapa pengertian diatas dapat disimpulkan bahwa cedera adalah suatu kerusakan pada struktur atau fungsi tubuh karena suatu trauma atau tekanan fisik maupun kimiawi.



TANDA DAN GEJALA CEDERA

×AVOID×
INJURY

- Terjadinya pendarahan (bisa terjadi didalam atau luar jaringan)
- Terjadinya pembengkakan
- Peningkatan suhu sekitar jaringan
- Peningkatan rasa nyeri pada jaringan yang mengalami trauma
- Adanya penurunan fungsi dan gerak anggota tubuh, jika mengalami cedera yang berat



KLASIFIKASI CEDERA

Berdasarkan berat ringannya, cedera dapat diklasifikasikan menjadi :



CEDERA RINGAN

Cedera yang tidak diikuti kerusakan yang berarti pada jaringan tubuh kita, misalnya kekakuan otot dan kelelahan. Pada cedera ringan biasanya tidak diperlukan pengobatan apapun, dan cedera akan sembuh dengan sendirinya setelah beberapa waktu



CEDERA BERAT

Cedera yang serius, dimana pada cedera tersebut terdapat kerusakan jaringan tubuh, misalnya robeknya otot atau ligamen maupun patah tulang.

KLASIFIKASI CEDERA

Berdasarkan jaringannya, cedera dapat diklasifikasikan menjadi :



JARINGAN LUNAK

a) Cedera pada kulit
Cedera yang paling sering adalah ekskoriasi (lecet), laserasi (robek), maupun punctum (tusukan)
b) Cedera pada otot/tendon dan ligamen



JARINGAN KERAS

Cedera ini terjadi pada tulang atau sendi. Dapat ditemukan bersama dengan cedera jaringan lunak. Yang termasuk cedera ini:
a) Fraktur (Patah Tulang)
b) Diskolokasi

PENYEBAB CEDERA



TRAUMA TAJAM

Trauma oleh benda tajam menyebabkan cedera setempat dan menimbulkan cedera lokal.



TRAUMA TUMPUL

Trauma oleh benda tumpul dan menyebabkan cedera menyeluruh (difusi); kerusakannya menyebar secara luas

PRINSIP PERTOLONGAN PADA KORBAN GEMPA

Aman Penolong

Aman Pasien

Aman Lingkungan

AMAN PENOLONG

Mekanika tubuh merupakan suatu cara untuk mempertahankan keseimbangan tubuh dalam mengangkat, bergerak dan melakukan aktivitas. Pengangkatan dan pemindahan pasien dibutuhkan mekanika tubuh yang baik, dengan mempertahankan posisi tubuh tegak lurus, jarak kaki selebar bahu, kaki menjadi tumpuan utama, tidak menggunakan otot punggung untuk mengangkat, melainkan menggunakan otot tungkai, otot panggul & otot perut



AMAN PENOLONG

Hal lain yang perlu diperhatikan dalam mengangkat dan memindahkan pasien, yakni:

Kenali kemampuan diri dan kemampuan tim penolong, pastikan jumlah penolong yang cukup

Saling berkomunikasi antar tim penolong

Saat mengangkat mempertahankan posisi punggung tetap lurus

Menyediakan peralatan yang tepat

Memperhatikan kondisi tempat atau pijakan saat mengangkat pasien

AMAN PENOLONG



AMAN PENOLONG



AMAN PASIEN



Menggunakan Teknik RICE (Rest, Ice, Compression, Elevation)

Metode RICE ini efektif untuk menangani cedera yang sifatnya ringan dan sedang, seperti keseleo, terkilir, memar, dan cedera lainnya yang terjadi pada jaringan halus. Namun, jika cedera bersifat serius seperti kerusakan parah di jaringan halus hingga patah tulang, Anda disarankan untuk segera mencari pertolongan medis dan berkonsultasi dengan dokter untuk pengobatan dan terapi lebih lanjut.

AMAN LINGKUNGAN

Pastikan keadaan lingkungan aman dari bencana seperti kebakaran, reruntuhan gedung, pohon jatuh dan tanah longsor, atau kendaraan dan orang yang berlalu lalang



MARI KITA PRAKTIK



MITIGASI GEMPA BUMI

Apa yang Harus Dilakukan?



SEBELUM TERJADI GEMPA BUMI



Perhatikan Daerah Rawan Gempa Bumi



Kenali Jalur Evakuasi di Lingkungan Rumah



Siapkan Tas Siaga Bencana

SAAT TERJADI GEMPA BUMI



Berlindung dibawah meja



Jika berada didalam bangunan, gunakan tangga darurat untuk evakuasi keluar



Jika berada dalam bangunan, ikuti instruksi evakuasi petugas keamanan



Jika berada diluar bangunan, perhatikan tempat berpijak



Jika berada diluar bangunan, hindari berdiri dekat tiang, pohon, atau bangunan yang rawan roboh



Jika sedang berkendara, keluar, turun, dan menjauh dari mobil



Jauhi area pantai untuk menghindari bahaya tsunami



hindari area yang mungkin terjadi longsor

SETELAH TERJADI GEMPA BUMI



Tetap waspada terhadap gempa bumi susulan



Perhatikan reruntuhan yang membahayakan pada saat evakuasi



Ikuti instruksi dan informasi resmi dari pihak yang berwenang





UNIVERSITAS MUHAMMADIYAH PROF. DR. HAMKA
LEMBAGA PENGABDIAN DAN PEMBERDAYAAN MASYARAKAT

Jl. Hj. Tutty Alawiyah, Kelurahan Kali Bata, Kecamatan Pancoran, Jakarta Selatan, 13830.
Tlp. (021) 8401780, Fax. 87781809, E-mail : lppm@uhamka.ac.id <https://lppm.uhamka.ac.id>

DAFTAR HADIR PESERTA

PROGRAM INSENTIF PENGABDIAN MASYARAKAT TERINTEGRASI MBKM BERBASIS KINERJA IKU BAGI PTS TAHUN 2022

**PELATIHAN PENANGANAN CIDERA DAN PEMBUATAN LAMPU EMERGENCY
UNTUK MASYARAKAT KORBAN BENCANA GEMPA BUMI KABUPATEN CIANJUR**

Cianjur, 15 Desember 2022

No	Nama	Alamat	TTD	
1	RINA	Kp. Tunggilis Pojok	1	2
2	RINI	Kp. Tunggilis. Pojok		
3	Resti	Kp. Tunggilis Pojok	3	4
4	Rika	Kp. Tunggilis Pojok	Resti	
5	Neneng Rohmah	Kp. Tunggilis Pojok	5	6
6	Sari Yuliani			
7	Era. Pramana		7	8
8	MIMI			MEMIN
9	Lenisa	Kp. Tunggilis Pojok	9	10
10	ADAM			
11	ANDRI	Kp. Tunggilis Pojok	11	12
12	WALYAN	KP TUNGGILIS		
13	RUDIANSYAH		13	14
14	KUSNADI	KP Tunggilis Pojok	PUDI	lusi
15	FARIZAL A.R	Kp TUNGGILIS Pojok	15	16
16	Am Masamah.	Kp. Tunggilis Pojok.		
17			17	18
18	IKBAL			
19	epok		19	20
20	FAREL			
21	Nurdin		20	22
22				
23			23	24
24				
25			25	26
26				

Ketua TIM

Rosalina, S.T., M.T.



PEMERINTAHAN KABUPATEN CIANJUR
KECAMATAN PACET
KANTOR KEPALA DESA CIPUTRI

Alamat: Jl. Pasir Sarongge, Ciputri, Kec. Pacet, Kabupaten Cianjur, Jawa Barat

SURAT PERNYATAAN

Yang bertanda tangan di bawah ini:

Nama : Nia Novi Hertini, S.AP.
Jabatan : Kepala Desa Ciputri
Nama Mitra : Desa Ciputri
Alamat : Jl. Pasir Sarongge, Ciputri, Kec. Pacet, Kabupaten Cianjur, Jawa Barat

Menyatakan bersedia untuk bekerja sama dalam pelaksanaan kegiatan PKM berjudul:

**Pelatihan Penanganan Cidera dan Pembuatan Lampu Emergency
untuk Masyarakat Korban Bencana Gempa Bumi Kabupaten Cianjur**

guna menerapkan IPTEK dengan tujuan mengembangkan target social lainnya, degan:

Nama Ketua Tim Pengusul : Rosalina, S.T., M.T.
NIDN : 0304017001
Perguruan Tinggi : Universitas Muhammadiyah Prof. DR. HAMKA

Bersama ini pula kami menyatakan dengan sebenarnya bahwa di antara Pelaksanaan Kegiatan Program Pengabdian Masyarakat ini tidak terdapat ikatan kekeluargaan dan usaha dalam wujud apapun juga.

Demikian surat pernyataan ini dibuat dengan penuh kesadaran dan tanggung jawab tanpa ada unsur pemaksaan di dalam pembuatannya untuk dapat digunakan sebagaimana mestinya

Jakarta, 22 November 2022
Yang membuat pernyataan,

Nia Novi Hertini, S.AP.
Kepala Desa Ciputri

BERITA ACARA SERAH TERIMA

Nomor : 375/C.01.04/XII/2022

Berdasarkan Surat Perjanjian Penugasan Nomor 509/E1/KS.06/2022, yang bertanda tangan di bawah ini:

- I. Nama : Rosalina, ST., MT.
NIP/NIDN/NIDK : 0304017001
Jabatan : Ketua Tim Pengusul
Alamat : Jl. Tanah Merdeka No. 06, Kampung Rambutan,
Pasar Rebo, Jakarta Timur

Dalam hal ini bertindak untuk dan atas nama tim pelaksana Program Insentif Pengabdian Masyarakat Terintegrasi dengan Merdeka Belajar Kampus Merdeka berbasis Kinerja Indikator Kinerja Utama bagi Perguruan Tinggi Swasta Tahun 2022 yang berjudul "Pelatihan Penanganan Cidera dan Pembuatan Lampu Emergency untuk Masyarakat Korban Bencana Gempa Bumi Kabupaten Cianjur" yang selanjutnya disebut **PIHAK PERTAMA**

- II. Nama : Nia Novi Hertini, S.AP
Jabatan : Kepala Desa Ciputri
Alamat : Jl. Pasir Sarongge, Desa Ciputri, Kec. Pacet, Kab. Cianjur,
Jawa Barat
yang selanjutnya disebut **PIHAK KEDUA**

Dengan telah selesainya pekerjaan Kegiatan Pengabdian Kepada Masyarakat, sepakat untuk melakukan serah terima hasil pelaksanaan kegiatan pekerjaan tersebut, dengan ketentuan sebagai berikut:

Pasal 1

PIHAK PERTAMA dan **PIHAK KEDUA** telah melakukan kegiatan pengabdian kepada masyarakat terintegrasi MBKM berupa: "Pelatihan Penanganan Cidera dan Pembuatan Lampu Emergency untuk Masyarakat Korban Bencana Gempa Bumi Kabupaten Cianjur" yang diperoleh dari kegiatan Bantuan Program Bantuan Pendanaan Program Insentif Pengabdian Masyarakat Terintegrasi dengan Merdeka Belajar Kampus Merdeka berbasis Kinerja Indikator Kinerja Utama bagi Perguruan Tinggi Swasta Tahun 2022.

Pasal 2

- (1) **PIHAK PERTAMA** menyerahkan kepada **PIHAK KEDUA** hasil kegiatan pengabdian kepada masyarakat utama berupa peralatan-peralatan hasil dari Pelatihan Penanganan Cidera dan Pembuatan Lampu Emergency untuk Masyarakat Korban Bencana Gempa Bumi Kabupaten Cianjur, sebagaimana terinci dalam Lampiran;
- (2) **PIHAK KEDUA** menerima penyerahan sebagaimana tersebut pada ayat (1) dari **PIHAK PERTAMA**.

Pasal 3

Berita Acara Serah Terima ini dibuat dengan sesungguhnya, bermeterai cukup, dan dalam rangkap 2 (dua) dimana satu berkas dipegang oleh **PIHAK PERTAMA** dan satu berkas lainnya dipegang oleh **PIHAK KEDUA** yang masing-masing mempunyai kekuatan hukum yang sama untuk dipergunakan sebagaimana mestinya.



PIHAK PERTAMA,
Yang Menyerahkan,

Rosalina, ST., MT
NIDN. 0304017001

Mengetahui/Menyetujui
Ketua Lembaga Pengabdian dan Pemberdayaan Masyarakat UHAMKA



Dr. Gulron, Abdurullah, M.Pd
NIDN. 0519057402

Lampiran Berita Acara Serah Terima

Nomor : 375/C.01.04/XII/2022
Tanggal : 15 Desember 2022
Judul : Pelatihan Penanganan Cidera dan Pembuatan Lampu Emergency untuk Masyarakat Korban Bencana Gempa Bumi Kabupaten Cianjur
Ketua : Rosalina, ST., MT
Luaran Produk : Lampu Emergency, Lampu PJU, Alat Mitigasi
Luaran Dana Kontrak : Rp. 20.000.000

Penempatan Barang Inventaris :

No	Peralatan				
	Nama Barang	Qty	Nama Satuan	Harga Satuan (Rp.)	Jumlah Harga (Rp.)
1	Lampu Emergency	30	Box Lampu Emergency beserta rangkaian komponen di dalamnya, Lampu LED 9 watt	285.000	8.550.000
2	Lampu Jalan Panel Surya	2	Panel Surya, Baterai, Kabel, Charge Controller, Lampu, Case Lamp, Baja Ringan, Sekrup, Semen, Mata Grinda, Mata Bor, Konektor	3.672.000	7.344.000
3	Senter LED Emergency	20	Senter LED 2 Fungsi, 3 Baterai 2AA	155.000	3.100.000
4	Alat Bantu Mitigasi	1	Spalk Set Bidai Kayu, Mitella, Verban Elestis	575.000	575.000
5	Plakat	1	Plakat	450.000	450.000
Total					20.019.000



PIHAK PERTAMA,
Yang Menyerahkan,

Rosalina, ST., MT
NIDN. 0304017001

Mengetahui/Menyetujui
Ketua Lembaga Pengabdian dan Pemberdayaan Masyarakat UHAMKA



Luaran Youtube dan Media Massa.

1. Berita Media Massa Online Kesmas, Serambi updaten update :

Tim Pengmas LPPM Uhamka Bantu Pulihkan Perekonomian Terhadap Korban Bencana Gempa Cianjur <http://www.serambiupdate.com/2022/12/tim-pengmas-lppm-uhamka-bantu-pulihkan.html>



2. Berita Media Massa Online Vision.co.id

Tim Pengmas LPPM Uhamka Bantu Pulihkan Perekonomian Warga Cianjur Pasca Gempa Bumi <https://m.visione.co.id/read/detail/2196/tim-pengmas-lppm-uhamka-bantu-pulihkan-perekonomian-warga-cianjur-pasca-gempa-bumi>



3. Berita Media Massa Online Kabar Pendidikan.

Warga Cianjur Antusias Sambut Tim Pengmas LPPM Uhamka

<https://www.kabarpendidikan.id/2022/12/warga-cianjur-antusias-sambut-tim.html>



4. Berita Media massa Online Penadigital.id

Tim Pengmas LPPM Uhamka Bantu Pulihkan Perekonomian Warga Cianjur Pasca Gempa Bumi

<https://www.penadigital.id/2022/12/tim-pengmas-lppm-uhamka-bantu-pulihkan.html>



5. Video Kegiatan Youtube

Program Insentif Pengabdian Masyarakat Terintegrasi MBKM Berbasis Kinerja IKU Bagi PTS Tahun 2022 Skema Kegiatan Kemasyarakatan Mandiri (KKM) dengan Judul "Pelatihan Penanganan Cidera Dan Pembuatan Lampu Emergency Untuk Masyarakat Korban Bencana Gempa Gempa Bumi Kabupaten Cianjur" <https://youtu.be/ZEbNlmGpdyg>

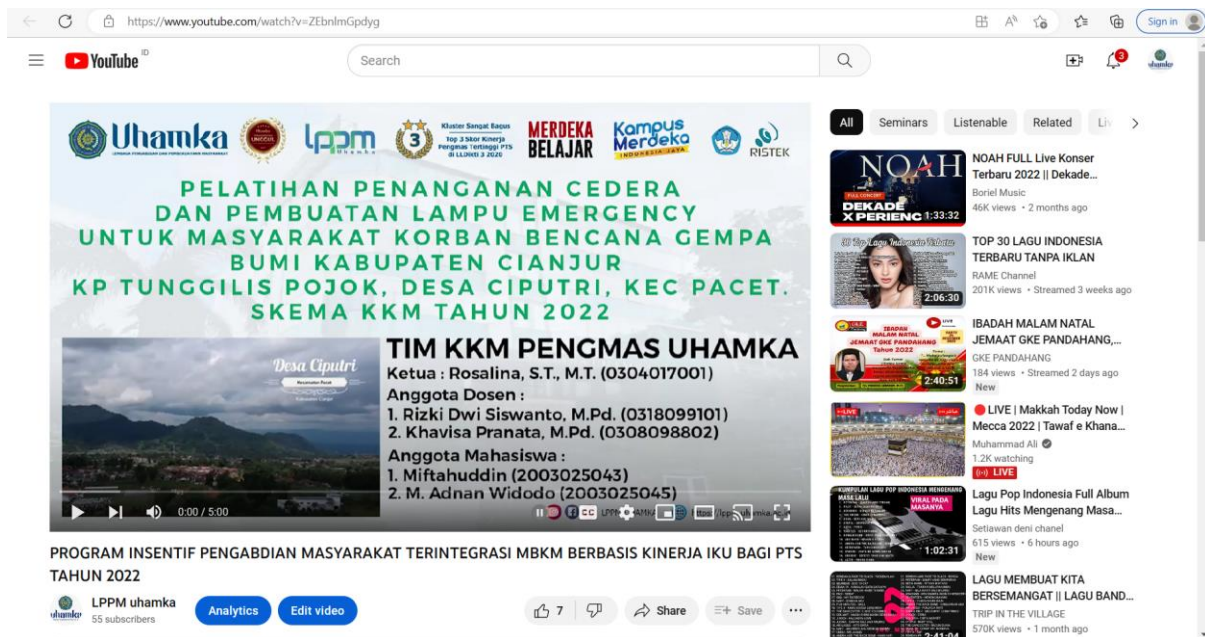

The screenshot shows a YouTube video player with the following details:

- Video Title:** PELATIHAN PENANGANAN CEDERA DAN PEMBUATAN LAMPU EMERGENCY UNTUK MASYARAKAT KORBAN BENCANA GEMPA BUMI KABUPATEN CIANJUR KP TUNGGILIS POJOK, DESA CIPUTRI, KEC PACET. SKEMA KKM TAHUN 2022
- Channel:** Uhamka (55 subscribers)
- Video Description:**

TIM KKM PENGMAS UHAMKA
Ketua : Rosalina, S.T., M.T. (0304017001)
Anggota Dosen :
1. Rizki Dwi Siswanto, M.Pd. (0318099101)
2. Khavisa Pranata, M.Pd. (0308098802)
Anggota Mahasiswa :
1. Miftahuddin (2003025043)
2. M. Adnan Widodo (2003025045)
- Video Player:** Shows a video thumbnail with the title "Desa Ciputri" and a duration of 0:00 / 5:00.
- Right Side:** A list of recommended videos including "NOAH FULL Live Konser Terbaru 2022", "TOP 30 LAGU INDONESIA TERBARU TANPA IKLAN", "IBADAH MALAM NATAL JEMAAT GKE PANDAHANG...", "LIVE | Makkah Today Now | Mecca 2022 | Tawaf e Khana...", "Lagu Pop Indonesia Full Album Lagu Hits Mengenang Masa...", and "LAGU MEMBUAT KITA BERSEMANGAT II LAGU BAND...".

6. Poster

<https://drive.google.com/file/d/1JmBFZjExoeKiSujRs7heuHRussYUUMC/view?usp=drivesdk>

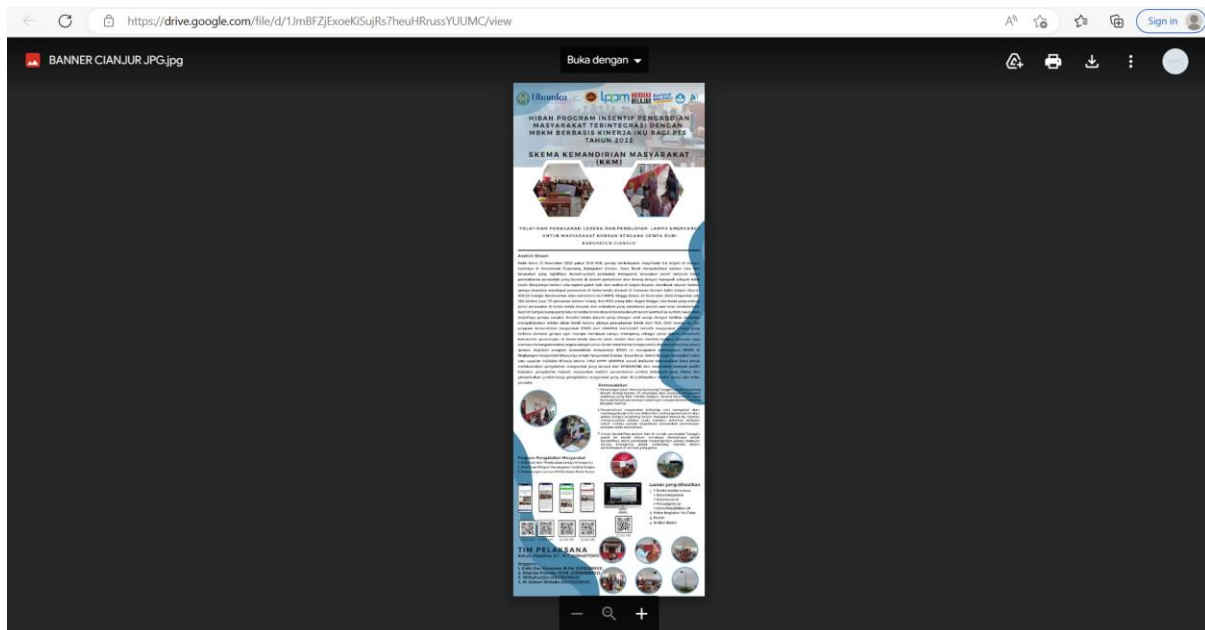

The screenshot shows a Google Drive link to a poster titled "BANNER CIANJUR.JPG.jpg". The poster content includes:

- Logos:** Uhamka, LPPM, and other institutional logos.
- Title:** RIBUAN PROGRAM INSENTIF BERBASIS MASYARAKAT TERINTEGRASI DENGAN MEM BERBASIS KINERJA IKU BAGI PTS TAHUN 2022
- Section:** SKEMA KEMANDIRIAN MASYARAKAT (KKM)
- Content:** A detailed text-based poster describing the program's goals, activities, and contact information for the KKM team.
- Footer:** TIM PELAKSANA (Implementation Team) with names and contact details.

7. Buku Saku maintenance lampu PJU

<https://drive.google.com/file/d/1JygUSJMkFek3uQh-viNr-n8Kz1KzrwRs/view?usp=drivesdk>

BUKU SAKU MAINTENANCE PJU

UNIVERSITAS MUHAMMADIYAH PROF DR HAMKA 2022

Komponen
PembangunLampu
Solar Panel

Solar Panel

Cara Kerja Lampu Solar Panel

Fitur

Halaman 1 / 3

1. IP Rating IP65 tahan debu
halusdan semprotan air dari
cebutiran



UNIVERSITAS MUHAMMADIYAH PROF. DR. HAMKA
LEMBAGA PENGABDIAN DAN PEMBERDAYAAN MASYARAKAT

JL. Raya Bogor, KM 23 No. 99. Flyover Pasar Rebo, Jakarta Timur. 13830
Tlp. (021) 8401780, Fax. 87781809, E-mail : lppm@uhamka.ac.id www.lppm.uhamka.ac.id

Nomor : 425/F.03.01/V/2022
Lamp : 1 (satu) lembar
Perihal : **Undangan Narasumber**

25 Jumadil Awwal 1444 H
19 Desember 2022 M

Yang terhormat,
Prof. Dr. A. Rahman Ghani, M.Pd
di Tempat

Assalamu'alaikum Warahmatullahi Wabarakatuh,

Semoga berkah serta rahmat Allah Subhanahu Wata'ala senantiasa dilimpahkan kepada kita semua, sehingga diberi kemudahan dalam menjalankan tugas sehari-hari, Aamiin.

Lembaga Pengabdian dan Pemberdayaan Masyarakat Universitas Muhammadiyah Prof. DR. Hamka sedang melaksanakan Program Insentif Pengabdian Masyarakat yang Terintegrasi dengan MBKM Berbasis Kinerja IKU Bagi PTS Tahun 2022 Direktorat Riset, Teknologi dan Pengabdian kepada Masyarakat Direktorat Jenderal Pendidikan Tinggi, Riset dan Teknologi.

Oleh karena itu kami mengundang Bapak untuk hadir sebagai **Narasumber** pada acara Diseminasi Program Insentif Pengabdian Masyarakat yang Terintegrasi dengan MBKM Berbasis Kinerja IKU Bagi PTS Tahun 2022 pada :

Hari, tanggal : Kamis, 22 Desember 2022
Waktu : 13.30 WIB – 14.45
Tempat : **Wisma Hijau**, Jl. Mekarsari Raya No.15, Cimanggis, Depok
Tema : Kolaborasi Program Pengabdian Masyarakat

Demikian undangan ini kami sampaikan. Atas perhatian Bapak kami ucapkan terima kasih.

Nasrun Minallah Wa Fathun Qarib,
Wassalamu'alaikum Warahmatullahi Wabarakatuh.



Ketua,

Dr. Gufron Amirullah, M.Pd
NIDN. 0319057402

Lampiran : 425/F.03.01/V/2022

**JADWAL ACARA DISEMINASI
PROGRAM INSENTIF PENGABDIAN MASYARAKAT YANG TERINTEGRASI
DENGAN MBKM BERBASIS KINERJA IKU BAGI PTS TAHUN 2022**

Wisma Hijau, 22 Desember 2022

WAKTU	AGENDA KEGIATAN	NARASUMBER
Hari ke-1		
11.00-12.30	Registrasi	Panitia
12.30-13.30	1. Laporan 2. Sambutan sekaligus membuka acara	Ketua LPPM Wakil Rektor IUhamka
13.30-14.45	Kolaborasi Program Pengabdian Masyarakat	Narasumber
14.45-15.30	Rehat	
15.30-17.30	Presentasi dan Diskusi	
	Pelatihan Penanganan Cidera dan Pembuatan Lampu Emergency untuk Masyarakat Korban Bencana Gempa Bumi Kabupaten Cianjur	Ketua : Rosalina, S.T., M.T Anggota: 1. Rizki Dwi Siswanto, M.Pd 2. Khavisa Pranata, M.Pd.
Hari ke-2		
07.00 -08.00	Sarapan	Resto
08.00 -09.30	Penutupan dan Penyelesaian Administrasi	Panitia



UNIVERSITAS MUHAMMADIYAH PROF. DR. HAMKA
LEMBAGA PENGABDIAN DAN PEMBERDAYAAN MASYARAKAT

Jl. Raya Bogor, KM 23 No. 99. Flyover Pasar Rebo, Jakarta Timur. 13830
Tlp. (021) 8401780, Fax. 87781809, E-mail : lppm@uhamka.ac.id www.lppm.uhamka.ac.id

Nomor : 402/F.03.01/V/2022 25 Jumadil Awwal 1444 H
Lamp : 1 (satu) lembar 19 Desember 2022 M
Perihal : **Diseminasi Program Program Insentif Pengabdian Masyarakat yang Terintegrasi dengan MBKM Berbasis Kinerja IKU Bagi PTS Tahun 2022**

Yang terhormat,
Ketua dan Anggota
Tim Hibah (Dosen)
Universitas Muhammadiyah Prof. DR. HAMKA
di Tempat

Assalamu'alaikum Warahmatullahi Wabarakatuh,

Semoga berkah serta rahmat Allah Subhanahu Wata'ala senantiasa dilimpahkan kepada kita semua, sehingga diberi kemudahan dalam menjalankan tugas sehari-hari, Aamiin.

Dalam rangka Program Insentif Pengabdian Masyarakat yang Terintegrasi dengan MBKM Berbasis Kinerja IKU Bagi PTS Tahun 2022 Direktorat Riset, Teknologi dan Pengabdian kepada Masyarakat Direktorat Jenderal Pendidikan Tinggi, Riset dan Teknologi, LPPM Uhamka akan mengadakan diseminasi pada:

Hari : Kamis – Jumat
Tanggal : 22 s.d. 23 Desember 2022 (Resgistrasi 11.00 -12.30, *tersedia makan siang*)
Waktu : 12.30 WIB – 11.00 WIB
Tempat : **Wisma Hijau**, Jl. Mekarsari Raya No.15, Cimanggis, Depok

Oleh karena itu kami mengundang Bapak/Ibu untuk mengikuti kegiatan sebagai **Penyaji**.

Perlu kami infikan bahwa:

- Penyaji wajib hadir tepat waktu dan mengikuti seluruh rangkaian kegiatan.
- Akomodasi penginapan untuk penyaji disediakan 1 kamar untuk 2 orang.

Demikian undangan ini kami sampaikan. Atas perhatian Bapak kami ucapkan terima kasih.

Nasrun Minallah Wa Fathun Qarib,
Wassalamu'alaikum Warahmatullahi Wabarakatuh.



Ketua,

Dr. Gufron Amirullah, M.Pd
NIDN. 0319057402

Lampiran : 402/F.03.01/V/2022

**JADWAL ACARA DISEMINASI
PROGRAM INSENTIF PENGABDIAN MASYARAKAT YANG TERINTEGRASI
DENGAN MBKM BERBASIS KINERJA IKU BAGI PTS TAHUN 2022
Wisma Hijau, 22 Desember 2022**

WAKTU	AGENDA KEGIATAN	NARASUMBER
Hari ke-1		
11.00-12.30	Registrasi	Panitia
12.30-13.30	1. Laporan 2. Sambutan sekaligus membuka acara	Ketua LPPM Wakil Rektor IUhamka
13.30-14.45	Kolaborasi Program Pengabdian Masyarakat	Narasumber
14.45-15.30	Rehat	
15.30-17.30	Presentasi dan Diskusi	
	Pelatihan Penanganan Cidera dan Pembuatan Lampu Emergency untuk Masyarakat Korban Bencana Gempa Bumi Kabupaten Cianjur	Ketua : Rosalina, S.T., M.T Anggota: 1. Rizki Dwi Siswanto, M.Pd 2. Khavisa Pranata, M.Pd.
Hari ke-2		
07.00 -08.00	Sarapan	Resto
08.00 -09.30	Penutupan dan Penyelesaian Administrasi	Panitia



UNIVERSITAS MUHAMMADIYAH PROF. DR. HAMKA
LEMBAGA PENGABDIAN DAN PEMBERDAYAAN MASYARAKAT

Jl. Hj. Tutty Alawiyah, Kelurahan Kali Bata, Kecamatan Pancoran, Jakarta Selatan, 13830.
Tlp. (021) 8401780, Fax. 87781809, E-mail : lppm@uhamka.ac.id <https://lppm.uhamka.ac.id>

DAFTAR HADIR

*KKM ke 2

Program Insentif Pengabdian Masyarakat
yang Terintegrasi dengan MBKM Berbasis Kinerja IKU Bagi PTS Tahun 2022

DISEMINASI

Wisma Hijau
Jumat, 23 Desember 2023

No	Nama	Keterangan	Nomor Telepon	TTD	
1	Rosalina, S.T., M.T	Ketua	081285286598	1	2
2	Rizki Dwi Siswanto, M.Pd	Anggota Dosen			
3	Khavisa Pranata, M.Pd.	Anggota Dosen	081807445682	3 an	4
4	Muh. Adnan Widodo	Mahasiswa	089527408396		
5	Miftahuddin	Mahasiswa	089564884470	5	6
6	Abd. Rahyob	Narasumber			
7	Hadi Anwari	Mahasiswa		7	8
8	Ahmad Maulana	Mahasiswa			
9	Dewi Sartika	Mahasiswa		9	10
10	Mahfuz Abadi	Mahasiswa			



Dr. Gunon Amirullah, M.Pd



UNIVERSITAS MUHAMMADIYAH PROF. DR. HAMKA
LEMBAGA PENGABDIAN DAN PEMBERDAYAAN MASYARAKAT

Jl. H. Tutty Alawiyah, Kelurahan Kali Bata, Kecamatan Pancoran, Jakarta Selatan, 13830.
Tlp. (021) 8401780, Fax. 87781809, E-mail : lppm@uhamka.ac.id <https://lppm.uhamka.ac.id>

DAFTAR HADIR

*KKM ke 2

Program Insentif Pengabdian Masyarakat
yang Terintegrasi dengan MBKM Berbasis Kinerja IKU Bagi PTS Tahun 2022

DISEMINASI

Wisma Hijau
Kamis, 22 Desember 2023

No	Nama	Keterangan	Nomor Telepon	TTD	
1	Rosalina, S.T., M.T	Ketua	081285286598	1	2
2	Rizki Dwi Siswanto, M.Pd	Anggota Dosen	089515676905		
3	Khavisa Pranata, M.Pd.	Anggota Dosen	081807445682	3 an	4
4	Moh. Adnan Widodo	Mahasiswa	089527708396		
5	Muhammadidin	Mahasiswa	0895611884470	5	6
6	Alex. Pahan Oks	Narasumber			
7	Hadi Anwari			7	8
8	Zhmad Maulana				
9	Dewi Sartika			9	10
10	Madzid Alau				

Ketua LPPM



Dr. Gufro Amirullah, M.Pd



UNIVERSITAS MUHAMMADIYAH PROF. DR. HAMKA
LEMBAGA PENGABDIAN DAN PEMBERDAYAAN MASYARAKAT

Jl. Hj. Tutty Alawiyah No. 17, Kelurahan Kalibata, Kecamatan Pancoran, Jakarta Selatan, 13830.
Tlp. (021) 8401780, Fax. 87781809, E-mail : lppm@uhamka.ac.id <https://lppm.uhamka.ac.id>

SURAT PERJANJIAN/KONTRAK KERJA PENGABDIAN
BANTUAN PENDANAAN PROGRAM INSENTIF PENGABDIAN MASYARAKAT
TERINTEGRASI DENGAN MERDEKA BELAJAR KAMPUS MERDEKA
BERBASIS KINERJA INDIKATOR KINERJA UTAMA
BAGI PERGURUAN TINGGI SWASTA TAHUN 2022

Nomor : 0970/H.04.02/2022

Tanggal : 26 November 2022

Bismillahirrahmanirrahim,
Assalammualaikum Warrahmatullahi Wabarakatuh

Pada hari ini **Sabtu**, tanggal **Dua Puluh Enam** bulan **Desember**, tahun **Dua Ribu Dua Puluh Dua**, kami yang bertandatangan dibawah ini :

- 1. Dr. Gufron Amirullah, M.Pd.** : **Ketua Lembaga Pengabdian dan Pemberdayaan Masyarakat**, bertindak atas nama **Ketua Lembaga Pengabdian dan Pemberdayaan Masyarakat Universitas Muhammadiyah Prof. Dr. HAMKA** yang selanjutnya dalam Surat Perjanjian ini disebut sebagai **PIHAK PERTAMA**;
- 2. Rosalina, S.T., M.T** : **Dosen Program Studi S1 Teknik Elektro Fakultas Teknologi Industri dan Informatika, Universitas Muhammadiyah Prof. Dr. HAMKA**, dalam hal ini bertindak sebagai Pengusul dan Ketua Pelaksana Pengabdian Tahun Anggaran 2022 untuk selanjutnya disebut **PIHAK KEDUA**.

Perjanjian ini berdasarkan pada Surat Perjanjian **Kontrak Pelaksanaan Program Bantuan Pendanaan Program Insentif Pengabdian Masyarakat Terintegrasi Dengan Merdeka Belajar Kampus Merdeka Berbasis Kinerja Indikator Kinerja Utama Bagi Perguruan Tinggi Swasta Tahun 2022** antara **Kementerian Pendidikan, Kebudayaan, Riset, dan Teknologi** dengan **Universitas Muhammadiyah Prof. Dr. Hamka** tanggal **25 November 2022** Nomor : **509/E1/KS.06/2022**

PIHAK PERTAMA dan **PIHAK KEDUA**, secara bersama-sama bersepakat mengikatkan diri dalam suatu Perjanjian Kontrak Pelaksanaan Penugasan Program Bantuan Pendanaan Program Insentif Pengabdian Masyarakat Terintegrasi dengan Merdeka Belajar Kampus Merdeka berbasis Kinerja Indikator Kinerja Utama bagi Perguruan Tinggi Swasta Tahun 2022 dengan ketentuan dan syarat-syarat dalam pasal-pasal sebagai berikut:

Terakreditasi Institusi BAN-PT dengan Peringkat Unggul

Visi : Universitas utama yang menghasilkan lulusan unggul dalam kecerdasan spiritual, intelektual, emosional, dan sosial.



UNIVERSITAS MUHAMMADIYAH PROF. DR. HAMKA LEMBAGA PENGABDIAN DAN PEMBERDAYAAN MASYARAKAT

Jl. Hj. Tutty Alawiyah No. 17, Kelurahan Kalibata, Kecamatan Pancoran, Jakarta Selatan, 13830.
Tlp. (021) 8401780, Fax. 87781809, E-mail : lppm@uhamka.ac.id <https://lppm.uhamka.ac.id>

Pasal 1

DASAR PELAKSANAAN KONTRAK

- (1) **PIHAK PERTAMA** memberi tugas kepada **PIHAK KEDUA**, dan **PIHAK KEDUA** menerima tugas tersebut untuk melaksanakan Perjanjian Kontrak Pelaksanaan Penugasan Program Bantuan Pendanaan Program Insentif Pengabdian Masyarakat Terintegrasi dengan Merdeka Belajar Kampus Merdeka berbasis Kinerja Indikator Kinerja Utama bagi Perguruan Tinggi Swasta Tahun 2022 dengan judul ”Pelatihan Penanganan Cidera dan Pembuatan Lampu *Emergency* untuk Masyarakat Korban Bencana Gempa Bumi Kabupaten Cianjur”.
- (2) **PIHAK KEDUA** bertanggung jawab penuh atas pelaksanaan administrasi dan keuangan atas pekerjaan sebagai mana dimaksud dan berkewajiban menyerahkan semua bukti-bukti pengeluaran serta dokumen pelaksanaan lainnya dalam bendel laporan yang tersusun secara sistematis kepada **PIHAK PERTAMA**.
- (3) Penugasan Pelaksanaan Kegiatan berdasarkan Surat Keputusan Pejabat Pembuat Komitmen Sekretariat Direktorat Jendral Pendidikan Tinggi, Riset, Teknologi Nomor 169/E1.1/AL.04/2022 tanggal 24 November 2022 tentang Penetapan Penerima Program Insentif Pengabdian Masyarakat Terintegrasi dengan Merdeka Belajar Kampus Merdeka berbasis Kinerja Indikator Kinerja Utama bagi Perguruan Tinggi Swasta Tahun 2022.

Pasal 2

RUANG LINGKUP

- (1) **PIHAK PERTAMA** memberikan INSENTIF berupa dana kepada **PIHAK KEDUA** untuk melaksanakan kegiatan Program Insentif Pengabdian Masyarakat Terintegrasi dengan Merdeka Belajar Kampus Merdeka berbasis Kinerja Indikator Kinerja Utama bagi Perguruan Tinggi Swasta Tahun 2022 sesuai dengan proposal **PIHAK KEDUA** yang telah disetujui oleh **PIHAK PERTAMA**
- (2) **PIHAK KEDUA** setuju melaksanakan kegiatan Pelaksanaan Program Insentif Pengabdian Masyarakat Terintegrasi dengan Merdeka Belajar Kampus Merdeka berbasis Kinerja Indikator Kinerja Utama bagi Perguruan Tinggi Swasta Tahun 2022 dan bertanggung jawab atas penggunaan dana Program Insentif Pengabdian Masyarakat Terintegrasi dengan Merdeka Belajar Kampus Merdeka berbasis Kinerja Indikator Kinerja Utama bagi Perguruan Tinggi Swasta Tahun 2022 yang bersumber dari Daftar Isian Pelaksanaan Anggaran (DIPA) Setjen Diktiristek Tahun Anggaran 2022 sesuai dengan ketentuan peraturan perundang-undangan.



UNIVERSITAS MUHAMMADIYAH PROF. DR. HAMKA
LEMBAGA PENGABDIAN DAN PEMBERDAYAAN MASYARAKAT

Jl. Hj. Tutty Alawiyah No. 17, Kelurahan Kalibata, Kecamatan Pancoran, Jakarta Selatan, 13830.
Tlp. (021) 8401780, Fax. 87781809, E-mail : lppm@uhamka.ac.id <https://lppm.uhamka.ac.id>

Pasal 3

**PELAKSANAAN PROGRAM INSENTIF PENGABDIAN MASYARAKAT
TERINTEGRASI DENGAN MERDEKA BELAJAR KAMPUS MERDEKA
BERBASIS KINERJA INDIKATOR KINERJA UTAMA BAGI PERGURUAN
TINGGI SWASTA TAHUN 2022**

- (1) **PIHAK KEDUA** wajib menggunakan dana Program Insentif Pengabdian Masyarakat Terintegrasi dengan Merdeka Belajar Kampus Merdeka berbasis Kinerja Indikator Kinerja Utama bagi Perguruan Tinggi Swasta Tahun 2022 untuk melaksanakan kegiatan sesuai dengan proposal **PIHAK KEDUA** yang telah disetujui oleh **PIHAK PERTAMA** yang merupakan bagian tidak terpisahkan dari kontrak
- (2) **PIHAK KEDUA** wajib melaporkan dan memohon persetujuan kepada **PIHAK PERTAMA**, apabila terdapat perubahan atas penggunaan dana Program Insentif Pengabdian Masyarakat Terintegrasi dengan Merdeka Belajar Kampus Merdeka berbasis Kinerja Indikator Kinerja Utama bagi Perguruan Tinggi Swasta Tahun 2022 baik pada jenis dan spesifikasi yang tidak sesuai dengan proposal **PIHAK KEDUA** yang telah disetujui oleh **PIHAK PERTAMA** dengan mengajukan permohonan persetujuan perubahan proposal kepada **PIHAK PERTAMA**.
- (3) **PIHAK PERTAMA** dapat menyetujui atau permohonan perubahan proposal **PIHAK KEDUA**
- (4) **PIHAK KEDUA** tidak dapat melaksanakan perubahan penggunaan dana Program Insentif Pengabdian Masyarakat Terintegrasi dengan Merdeka Belajar Kampus Merdeka berbasis Kinerja Indikator Kinerja Utama bagi Perguruan Tinggi Swasta Tahun 2022 sebelum mendapat persetujuan dari **PIHAK PERTAMA**

Pasal 4

DASAR HUKUM

Pelaksanaan kegiatan sebagaimana dimaksud pada pasal 1 harus dilaksanakan oleh **PIHAK KEDUA** atas dasar rujukan yang tugas yang merupakan bagian yang tidak terpisahkan dan mempunyai kekuatan hukum yang sama dengan surat perjanjian Pelaksanaan Pekerjaan (Kontrak) ini, yaitu :

1. Undang-undang Republik Indonesia
 - a. Nomor 17 Tahun 2003 tentang Keuangan Negara
 - b. Nomor 20 Tahun 2003 tentang Sistem Pendidikan Nasional
 - c. Nomor 12 Tahun 2012 tentang Pendidikan Tinggi
2. Daftar Isian Pelaksanaan Anggaran (DIPA) Sekretariat Direktorat Jendral Pendidikan Tinggi Tahun Anggaran 2022 Nomor SP DIPA-023.17.1.677501/2022 tanggal 17 November 2021 berikut revisinya;

Terakreditasi Institusi BAN-PT dengan Peringkat Unggul

Visi : Universitas utama yang menghasilkan lulusan unggul dalam kecerdasan spiritual, intelektual, emosional, dan sosial.



UNIVERSITAS MUHAMMADIYAH PROF. DR. HAMKA
LEMBAGA PENGABDIAN DAN PEMBERDAYAAN MASYARAKAT

Jl. Hj. Tutty Alawiyah No. 17, Kelurahan Kalibata, Kecamatan Pancoran, Jakarta Selatan, 13830.
Tlp. (021) 8401780, Fax. 87781809, E-mail : lppm@uhamka.ac.id <https://lppm.uhamka.ac.id>

3. Surat Keputusan Kuasa Pengguna Anggaran Sekretariat Direktorat Jendral Pendidikan Kuasa Pengguna Anggaran Sekretariat Direktorat Jendral Pendidikan Tinggi Nomor 2/E/KPA/2022 tanggal 12 Januari 2022 tentang Pejabat Pembuat Komitmen, Pejabat Penandatanganan Surat Perintah Membayar, Pejabat Pengadaan Barang dan Jasa, Bendahara Pengeluaran Pembantu, dan Petugas Pengelola Administrasi Belanja Pegawai di Lingkungan Sekretariat Direktorat Jendral Pendidikan Tinggi Riset dan Teknologi.
4. Semua aturan dan ketentuan administrasi, teknis, dan keuangan yang dimuat dalam :
 - a. Keputusan Presiden (Keppres) Nomor 42 Tahun 2022 dan Perubahan dengan Keppres Nomor 72 Tahun 2022 tentang Pedoman pelaksanaan Anggaran Pendapatan dan Belanja Negara;
 - b. Peraturan Menteri Keuangan Nomor 163/PMK.05/2015 tentang Mekanisme Negara/Lembaga;
 - c. Peraturan Menteri Keuangan Nomor 173/PMK.05/2016 tentang Perubahan Atas Peraturan Menteri Keuangan Nomor 163/PMK.05/2015 tentang Mekanisme Pelaksanaan Anggaran Bantuan Pemerintah pada Kementerian Negara/Lembaga;
 - d. Peraturan Menteri Keuangan Nomor 6-/PMK.02/2021 tentang Standar Biaya Masukan Tahun Anggaran 2022;
 - e. Peraturan Menteri Pendidikan dan Kebudayaan Nomor 32 Tahun 2019 tentang Pedoman Umum Penyaluran Bantuan Pemerintah di Kementerian Pendidikan dan Kebudayaan sebagaimana telah diubah dengan Peraturan Menteri Pendidikan dan Kebudayaan Nomor 44 tahun 2020 tentang Perubahan Atas Peraturan Menteri Pendidikan dan Kebudayaan Nomor 32 Tahun 2019 Tentang Pedoman Umum Penyaluran Bantuan Pemerintah di Kementerian Pendidikan dan Kebudayaan.
5. Dokumen Proposal yang diusulkan oleh PIHAK KEDUA dan Berita Acara Hasil Pembahasan Program dan Anggaran Pendanaan Program Insentif Pengabdian Masyarakat Terintegrasi dengan Merdeka Belajar Kampus Merdeka berbasis Kinerja Indikator Kinerja Utama bagi Perguruan Tinggi Swasta Tahun 2022 yang telah disetujui PIHAK PERTAMA.
6. Surat Keputusan Pejabat Pembuat Komitmen Sekretariat Direktorat Jendral Pendidikan Tinggi, Riset, Teknologi Nomor 169/E1.1/AL.04/2022 tanggal 24 November 2022 tentang Penetapan Perguruan Tinggi Penerima Program Insentif Pengabdian Masyarakat Terintegrasi dengan Merdeka Belajar Kampus Merdeka berbasis Kinerja Indikator Kinerja Utama bagi Perguruan Tinggi Swasta Tahun 2022.
7. Daftar Isian Pelaksanaan Anggaran (DIPA) Sekretariat Direktorat Jendral Pendidikan Tinggi Tahun Anggaran 2021 Nomor SP SP DIPA-023.17.677501/2022 tanggal 17 November 2021 berikut revisinya;
8. Petunjuk Operasional Kegiatan DIPA (POK DIPA) Sekretariat Direktorat Jendral Pendidikan Tinggi Direktorat Jendral Pendidikan Tinggi Tahun Anggaran 2022 beserta revisinya.

Terakreditasi Institusi BAN-PT dengan Peringkat Unggul

Visi : Universitas utama yang menghasilkan lulusan unggul dalam kecerdasan spiritual, intelektual, emosional, dan sosial.



UNIVERSITAS MUHAMMADIYAH PROF. DR. HAMKA LEMBAGA PENGABDIAN DAN PEMBERDAYAAN MASYARAKAT

Jl. Hj. Tutty Alawiyah No. 17, Kelurahan Kalibata, Kecamatan Pancoran, Jakarta Selatan, 13830.
Tlp. (021) 8401780, Fax. 87781809, E-mail : lppm@uhamka.ac.id <https://lppm.uhamka.ac.id>

Pasal 5

JANGKA WAKTU

Jangka waktu kontrak dan pelaksanaan kegiatan Bantuan Pendanaan Program Insentif Pengabdian Masyarakat Terintegrasi dengan Merdeka Belajar Kampus Merdeka berbasis Kinerja Indikator Kinerja Utama bagi Perguruan Tinggi Swasta Tahun 2022 ini dimulai setelah Kontrak ini ditandatangani sampai dengan tanggal 28 Desember 2022.

Pasal 6

PEMBIAYAAN PELAKSANAAN PEKERJAAN

- (1) Bersaran dana Program Insentif Pengabdian Masyarakat Terintegrasi dengan Merdeka Belajar Kampus Merdeka berbasis Kinerja Indikator Kinerja Utama bagi Perguruan Tinggi Swasta Tahun 2022 sejumlah **Rp. 50.000.000,- (Terbilang : Lima Puluh Juta Rupiah)** yang berasal dari DIPA Sekretariat Direktorat Jendral Pendidikan Tinggi Tahun Anggaran 2022;
- (2) Besaran dana Program Insentif Pengabdian Masyarakat Terintegrasi dengan Merdeka Belajar Kampus Merdeka berbasis Kinerja Indikator Kinerja Utama bagi Perguruan Tinggi Swasta Tahun 2022 sebagaimana dimaksud ayat 1 berupa uang;
- (3) Dana Program Insentif Pengabdian Masyarakat Terintegrasi dengan Merdeka Belajar Kampus Merdeka berbasis Kinerja Indikator Kinerja Utama bagi Perguruan Tinggi Swasta Tahun 2022 dalam bentuk uang sebesar Rp. 50.000.000,- akan ditransfer ke Rekening PIHAK KEDUA.

Pasal 7

MEKANISME PENYALURAN BANTUAN

- (1) Penyaluran dana Program Insentif Pengabdian Masyarakat Terintegrasi dengan Merdeka Belajar Kampus Merdeka berbasis Kinerja Indikator Kinerja Utama bagi Perguruan Tinggi Swasta Tahun 2022 dalam bentuk uang akan ditransfer ke Rekening PIHAK KEDUA.
- (2) Penyaluran Pendanaan Program Insentif Pengabdian Masyarakat Terintegrasi dengan Merdeka Belajar Kampus Merdeka berbasis Kinerja Indikator Kinerja Utama bagi Perguruan Tinggi Swasta Tahun 2022 dari Pihak PERTAMA kepada PIHAK KEDUA dilakukan secara bertahap melalui mekanisme transfer, dalam dua tahap yaitu :



UNIVERSITAS MUHAMMADIYAH PROF. DR. HAMKA
LEMBAGA PENGABDIAN DAN PEMBERDAYAAN MASYARAKAT

Jl. Hj. Tutty Alawiyah No. 17, Kelurahan Kalibata, Kecamatan Pancoran, Jakarta Selatan, 13830.
Tlp. (021) 8401780, Fax. 87781809, E-mail : lppm@uhamka.ac.id <https://lppm.uhamka.ac.id>

- a) Pembayaran Tahap Pertama sebesar 70% (Tujuh puluh persen) dari jumlah keseluruhan bantuan dana kegiatan, yaitu : **Rp. 35.000.000,-** (*Tiga Puluh Lima Juta Rupiah*) setelah **PIHAK KEDUA** mengirimkan dokumen kontrak yang telah ditandatangani.
 - b) Pembayaran Tahap Kedua sebesar 30% (tiga puluh persen) dari jumlah keseluruhan bantuan dana kegiatan, yaitu **Rp. 15.000.000** (*Lima Belas Juta Rupiah*), dibayarkan setelah **PIHAK KEDUA** mengisi buku catatan harian, serta mengunggah dokumen laporan penggunaan anggaran 70% dan laporan kemajuan pelaksanaan pekerjaan selambat-lambatnya tanggal 25 Desember 2022.
 - c) Setelah Kontrak ini ditandatangani dengan ketentuan:
 - a. **PIHAK KEDUA** telah melakukan penyesuaian atas proposal dan RAB sesuai dengan pagu Dana Insentif yang disetujui oleh **PIHAK PERTAMA**
 - b. **PIHAK KEDUA** menyerahkan dokumen:
 - Surat Pernyataan Bersedia Mengembalikan Sisa Dana (apabila ada)
 - Berita acara Serah Terima (BAST)
 - Dokumentasi/foto hasil Pekerjaan
 - Bukti Surat Setoran Sisa Dana Bantuan (apabila ada)
 - d) Apabila pembayaran tahap pertama sebagaimana dimaksud pada huruf a) cair setelah tanggal 6 Desember 2022, pelaksanaan pengabdian kepada masyarakat mengunggah dokumen sebagaimana disebutkan pada pasal 7 Nomor 2 Point c).
- (3) Laporan Penggunaan Anggaran yang telah dilaksanakan kepada **PIHAK PERTAMA** paling lambat tanggal 23 Desember 2022 dan mengunggah *soft copy*nya ke *link* unggah yang telah disepakati paling lambat tanggal 25 Desember 2022.
- (4) **PIHAK KEDUA** bertanggung jawab mutlak dalam pembelanjaan dana tersebut pada Pasal 6 Point (1) sesuai dengan proposal kegiatan yang telah disetujui dan berkewajiban untuk menyerahkan kepada **PIHAK PERTAMA** semua bukti-bukti pengeluaran sesuai dengan jumlah dana yang diberikan oleh **PIHAK PERTAMA**.
- (5) **PIHAK KEDUA** berkewajiban mengembalikan sisa dana yang tidak dibelanjakan kepada **PIHAK PERTAMA** untuk disetor ke Kas Negara.
- (6) **PIHAK KEDUA** berkewajiban menyampaikan salinan lembar keempat bukti pengembalian Dana ke Kas Negara yang telah divalidasi oleh KPPN setempat kepada **PIHAK PERTAMA**.



UNIVERSITAS MUHAMMADIYAH PROF. DR. HAMKA LEMBAGA PENGABDIAN DAN PEMBERDAYAAN MASYARAKAT

Jl. Hj. Tutty Alawiyah No. 17, Kelurahan Kalibata, Kecamatan Pancoran, Jakarta Selatan, 13830.
Tlp. (021) 8401780, Fax. 87781809, E-mail : lppm@uhamka.ac.id <https://lppm.uhamka.ac.id>

Pasal 8

HAK DAN KEWAJIBAN PIHAK PERTAMA

- (1) **PIHAK PERTAMA** melakukan Monitoring dan Evaluasi internal terhadap kemajuan pelaksanaan Program Insentif Pengabdian Masyarakat Terintegrasi dengan Merdeka Belajar Kampus Merdeka berbasis Kinerja Indikator Kinerja Utama bagi Perguruan Tinggi Swasta Tahun 2022 sebelum pelaksanaan monitoring dan evaluasi eksternal oleh Kemendikbud Dikti Ristek.
- (2) **PIHAK PERTAMA** berkewajiban menyampaikan salinan lembar keempat bukti pengembalian Dana ke Kas Negara yang telah divalidasi oleh KPPN setempat kepada **PIHAK KEDUA**.

Pasal 9

HAK DAN KEWAJIBAN PIHAK KEDUA

- (1) **PIHAK KEDUA** berkewajiban menindaklanjuti dan mengupayakan hasil Program Insentif Pengabdian Masyarakat Terintegrasi dengan Merdeka Belajar Kampus Merdeka berbasis Kinerja Indikator Kinerja Utama bagi Perguruan Tinggi Swasta Tahun 2022 berupa hak kekayaan intelektual dan atau publikasi ilmiah sesuai dengan luaran yang dijanjikan pada Proposal.
- (2) Perolehan hasil sebagaimana dimaksud pada Pasal 9 ayat (1) dimanfaatkan sebesar-besarnya untuk pelaksanaan Catur Dharma Perguruan Tinggi.
- (3) **PIHAK KEDUA** berkewajiban untuk melaporkan perkembangan perolehan hasil sebagaimana dimaksud pada ayat (1) kepada **PIHAK PERTAMA** selambat-lambatnya pada tanggal 25 Desember 2022.
- (4) **PIHAK KEDUA** berkewajiban mengunggah laporan pelaksanaan kegiatan ke *link* Kemdikbud Dikti Ristek paling lambat tanggal 28 Desember 2022 sesuai ketentuan pada Panduan Program Insentif Pengabdian Masyarakat Terintegrasi dengan Merdeka Belajar Kampus Merdeka berbasis Kinerja Indikator Kinerja Utama bagi Perguruan Tinggi Swasta Tahun 2022.
- (5) **PIHAK KEDUA** menanggung biaya pelaksanaan Monitoring dan Evaluasi internal terhadap kemajuan pelaksanaan Program Insentif Pengabdian Masyarakat Terintegrasi dengan Merdeka Belajar Kampus Merdeka berbasis Kinerja Indikator Kinerja Utama bagi Perguruan Tinggi Swasta Tahun 2022 sebesar 5 % (lima persen) dari total dana yang diterima sebagaimana.
- (6) **PIHAK KEDUA** harus menyampaikan Surat Pernyataan telah menyelesaikan seluruh pekerjaan yang dibuktikan dengan pengunggahan pada *link* yang telah disepakati Berupa : Catatan harian dan laporan komprehensif pelaksanaan Pengabdian, pada tanggal 25 Desember 2022.

Terakreditasi Institusi BAN-PT dengan Peringkat Unggul

Visi : Universitas utama yang menghasilkan lulusan unggul dalam kecerdasan spiritual, intelektual, emosional, dan sosial.



UNIVERSITAS MUHAMMADIYAH PROF. DR. HAMKA

LEMBAGA PENGABDIAN DAN PEMBERDAYAAN MASYARAKAT

Jl. Hj. Tutty Alawiyah No. 17, Kelurahan Kalibata, Kecamatan Pancoran, Jakarta Selatan, 13830.
Tlp. (021) 8401780, Fax. 87781809, E-mail : lppm@uhamka.ac.id <https://lppm.uhamka.ac.id>

- (7) **PIHAK KEDUA** harus menyampaikan Surat Pernyataan telah menyelesaikan seluruh pekerjaan yang dibuktikan dengan pengunggahan pada *link* Kemdikbud Dikti Ristek berupa : Laporan akhir, capaian hasil, poster, artikel ilmiah dan profil, pada tanggal 28 Desember 2022.
- (8) Apabila sampai dengan batas waktu yang telah ditetapkan untuk melaksanakan Hibah Pengabdian telah berakhir, **PIHAK KEDUA** belum menyelesaikan tugasnya dan/atau terlambat mengirim laporan Kemajuan dan/atau terlambat mengirim laporan akhir, maka **PIHAK KEDUA** dikenakan sanksi denda sebesar 1% (satu persen) setiap hari keterlambatan sampai dengan setinggi-tingginya 5% (lima persen), terhitung dari tanggal jatuh tempo sebagaimana tersebut pada ayat (1), (2) dan (3), yang terdapat dalam Surat Perjanjian Penugasan Pelaksanaan Program Insentif Pengabdian Masyarakat Terintegrasi dengan Merdeka Belajar Kampus Merdeka berbasis Kinerja Indikator Kinerja Utama bagi Perguruan Tinggi Swasta Tahun 2022.
- (9) **PIHAK KEDUA** tidak hadir dalam kegiatan Monitoring dan Evaluasi serta Seminar Diseminasi Hasil Pengabdian Tahun pertama, tanpa pemberitahuan sebelumnya ke **PIHAK PERTAMA**, maka Pelaksana Hibah tidak berhak mendapatkan dana Pengabdian untuk pendanaan tahun-tahun berikutnya. **PIHAK KEDUA** harus mengembalikan dana penugasan tahun-tahun berikutnya yang telah diterima ke Kas Negara disertai dengan surat pemberitahuan pengembalian dana.

Pasal 10

PELAPORAN DAN PERTANGGUNGJAWABAN

- (1) **PIHAK KEDUA** wajib Menyusun dan menyampaikan laporan pertanggungjawaban kepada **PIHAK PERTAMA** setelah kegiatan berakhir .
- (2) Laporan pertanggung jawaban harus melampirkan:
 - a) Surat Laporan Penerimaan dan Pengembalian Dana Bantuan dan/atau Surat Laporan Penerimaan Barang;
 - b) Bukti surat setoran sisa Dana Bantuan (apabila ada);
 - c) Dokumentasi.foto hasil Pekerjaan;
 - d) Surat Pernyataan bahwa pekerjaan telah selesai dilaksanakan dan bukti-bukti pengeluaran telah disimpan; dan
 - e) Berita Acara Serah Terima (BAST)
- (3) Bukti-bukti yang sah (Kuitansi, bukti pengeluaran bermaterai, pembelian material, dan bukti penyeteroran pajak (bila ada), serta bukti lainnya disimpan oleh **PIHAK KEDUA** sebagai dokumen pemeriksaan.



UNIVERSITAS MUHAMMADIYAH PROF. DR. HAMKA LEMBAGA PENGABDIAN DAN PEMBERDAYAAN MASYARAKAT

Jl. Hj. Tutty Alawiyah No. 17, Kelurahan Kalibata, Kecamatan Pancoran, Jakarta Selatan, 13830.
Tlp. (021) 8401780, Fax. 87781809, E-mail : lppm@uhamka.ac.id <https://lppm.uhamka.ac.id>

Pasal 11

PENGEMBALIAN SISA DANA

- (1) Dalam hal ini terdapat sisa dana Program Insentif Pengabdian Masyarakat Terintegrasi dengan Merdeka Belajar Kampus Merdeka berbasis Kinerja Indikator Kinerja Utama bagi Perguruan Tinggi Swasta Tahun 2022 pada akhir pelaksanaan, PIHAK KEDUA wajib mengembalikan sisa dana ke Kas Negara sesuai dengan ketentuan peraturan perundang-undangan.
- (2) Bukti Setor atas pengembalian sisa dana wajib disampaikan oleh PIHAK KEDUA ke PIHAK PERTAMA.
- (3) Apabila dalam proses pemeriksaan oleh badan Pemeriksa Keuangan Republik Indonesia ada temuan yang mengharuskan ada sejumlah dana bantuan uang harus dikembalikan kepada Kas Negara, maka PIHAK KEDUA wajib mengembalikan sesuai dengan ketentuan dan membebaskan PIHAK PERTAMA dari segala resiko tuntutan, dan klaim dari pihak manapun.

Pasal 12

PENYELESAIAN PERSELISIHAN

- (1) Dalam hal ini terjadi perselisihan atau perbedaan pendapat yang timbul dan/atau sehubungan dengan pelaksanaan perjanjian ini, maka kedua belah pihak akan menyelesaikan perselisihan tersebut secara musyawarah atau mufakat.
- (2) Apabila dalam mustawarah mufakat tidak tercapai kata mufakat, maka kedua belah pihak sepakat menyelesaikan masalah tersebut ke Pengadilan Negeri DKI Jakarta.

Pasal 13

SANKSI

Apabila PIHAK KEDUA tidak dapat melaksanakan kegiatan sesuai dengan proposal yang telah disetujui oleh PIHAK PERTAMA dari Kontrak yang ditandatangani maka PIHAK PERTAMA memberikan sanksi sesuai dengan ketentuan yang tercantum dalam petunjuk teknis Program Insentif Pengabdian Masyarakat Terintegrasi dengan Merdeka Belajar Kampus Merdeka berbasis Kinerja Indikator Kinerja Utama bagi Perguruan Tinggi Swasta Tahun 2022



UNIVERSITAS MUHAMMADIYAH PROF. DR. HAMKA LEMBAGA PENGABDIAN DAN PEMBERDAYAAN MASYARAKAT

Jl. Hj. Tutty Alawiyah No. 17, Kelurahan Kalibata, Kecamatan Pancoran, Jakarta Selatan, 13830.
Tlp. (021) 8401780, Fax. 87781809, E-mail : lppm@uhamka.ac.id <https://lppm.uhamka.ac.id>

Pasal 14 FORCE MAJURE

- (1) Apabila terjadi keadaan kahar (*force majeure*), PARA PIHAK sepakat untuk meninjau kembali Kontrak dan/atau pelaksanaan Program Insentif Pengabdian Masyarakat Terintegrasi dengan Merdeka Belajar Kampus Merdeka berbasis Kinerja Indikator Kinerja Utama bagi Perguruan Tinggi Swasta Tahun 2022.
- (2) Peristiwa yang termasuk keadaan kahar (*force majeure*) sebagaimana dimaksud pada ayat (1) adalah bencana alam (gempa bumi), tanah longsor, banjir, gunung meletus, perang, huru-hara, pemogokan, yang secara langsung memberikan dampak terhadap pelaksanaan Perjanjian.
- (3) Keadaan kahar (*force majeure*) sebagaimana dimaksud pada ayat (1) ditetapkan oleh instansi/pejabat yang berwenang.

Pasal 15 KORESPONDENSI

- (1) Hubungan korespondensi PARA PIHAK ditujukan ke alamat sebagai berikut:
untuk PIHAK PERTAMA :
Atas nama : Ketua Lembaga Pengabdian dan Pemberdayaan Masyarakat (LPPM)
Universitas Muhammadiyah Prof. DR. HAMKA (UHAMKA)
Alamat : Jl. Hj. Tutty Alawiyah, No. 17, Pancoran, Jakarta Selatan.
Untuk PIHAK KEDUA :
Atas nama : Ketua Pengusul
Alamat : Jl. Tanah Merdeka, Ciracas, Jakarta Timur.
- (2) Perubahan alamat korespondensi wajib diberitahukan secara tertulis kepada PIHAK PERTAMA.

Pasal 16 ADDENDUM

Segala perubahan yang dipandang perlu oleh PARA PIHAK atas Kontrak ini dapat disepakati dan dituangkan dalam Perjanjian Tambahan (Addendum) yang ditandatangani oleh PARA PIHAK dan merupakan bagian yang tidak terpisahkan dari Kontrak ini.

Terakreditasi Institusi BAN-PT dengan Peringkat Unggul

Visi : Universitas utama yang menghasilkan lulusan unggul dalam kecerdasan spiritual, intelektual, emosional, dan sosial.



Pasal 17
PENUTUP

- (1) Kontrak ini berlaku sejak tanggal ditandatangani oleh PARA PIHAK.
- (2) Kontrak ini beserta lampiran-lampirannya (apabila ada) merupakan bagian yang tak terpisahkan dan dibuat rangkap 2 bermaterai cukup serta masing-masing mempunyai kekuatan hukum yang sama sesuai dengan ketentuan yang berlaku dan biaya materai dibebankan kepada PIHAK KEDUA.

PIHAK PERTAMA,
Lembaga Pengabdian dan
Pemberdayaan Masyarakat,
Ketua,



Dr. Gufron Amirullah, M.Pd
NIDN. 0319057402

PIHAK KEDUA,
Ketua Pengusul,



Rosalina, S.T., M.T
NIDN. 0304017001

Mengetahui;
Wakil Rektor II,



Dr. Zamah Sari, M.Ag
NIDN. 0317076603

LAPORAN PENGGUNAAN DANA

PROGRAM INSENTIF PENGABDIAN MASYARAKAT TERINTEGASI DENGAN MERDEKA BELAJAR KAMPUS MERDEKA (MBKM) BERBASIS KINERJA INDIKATOR KINERJA UTAMA (IKU) TAHUN 2022

SKEMA KEGIATAN KEMANDIRIAN MASYARAKAT (KKM)



JUDUL:

**PELATIHAN PENANGANAN CIDERA DAN PEMBUATAN LAMPU EMERGENCY
UNTUK MASYARAKAT KORBAN BENCANA GEMPA BUMI CIANJUR**

Tim Pengusul :

Ketua : Rosalina, S.T., M.T. (0304017001/Ketua)
Anggota : Rizki Dwi Siswanto, M.Pd. (0318099101/Anggota1)
Khavisa Pranata, M.Pd. (0308098802/Anggota 2)
Miftahudin (2003025043/ Anggota Mahasiswa 1)
M. Adnan Widodo (2003025045/Anggota Mahasiswa 2)

**UNIVERSITAS MUHAMMADIYAH PROF. DR. HAMKA
2022**



**PROGRAM INSENTIF PENGABDIAN MASYARAKAT
YANG TERINTEGRASI
DENGAN MBKM BERBASIS IKU UNTUK PTS TAHUN 2022**

LAPORAN PENGGUNAAN DANA

Program Insentif Pengabdian Masyarakat yang Terintegrasi dengan MBKM Berbasis IKU Untuk PTS Tahun 2022

Judul Kegiatan: Pelatihan Penanganan Cidera dan Pembuatan Lampu Emergency untuk Masyarakat Korban Bencana Gempa Bumi Kabupaten Cianjur

a). Tabel Pembelanjaan

NO	TANGGAL	NOMOR BUKTI	URAIAN BELANJA	SATUAN	VOLUME	BIAYA SATUAN	PAJAK	JUMLAH YANG DIBAYARKAN
1	2	3	4	5	6	7	8	9
HONORARIUM (20%)								
1	15 Desember 2022	No. 1	Narasumber Lampu <i>Emergency</i> an Reza Gunadi	OJ	2	Rp 900.000	Rp 45.000	Rp 1.800.000
2	15 Desember 2022	No. 2	Narasumber Mitigasi Penanganan Cidera an Tri Karizma	OJ	2	Rp 900.000	Rp 54.000	Rp 1.800.000
3	15 Desember 2022	No. 3	Narasumber Ketua Dusun/RT an Aan Hasanah	OJ	2	Rp 900.000	Rp 45.000	Rp 1.800.000
4	15 Desember 2022	No. 4	Narasumber kepala Desa an Nia Novi Hertini	OJ	2	Rp 900.000	Rp 45.000	Rp 1.800.000
5	15 Desember 2022	No. 5	Moderator	OK	1	Rp 700.000	Rp 21.000	Rp 700.000
6	22 Desember 2022	No. 6	Editor Video, Spanduk dan Roll Banner	OK	1	Rp 400.000	Rp 12.000	Rp 400.000
7	22 Desember 2022	No. 7	Narasumber Diseminasi an Abd. Rahman A. Ghani	OK	1	Rp 900.000	Rp 45.000	Rp 900.000
Sub-Total								Rp 9.200.000

ALAT DAN BAHAN YANG DISERAHKAN (40%)								
8	7 Desember 2022	No. 8	Baterai	Unit	15	Rp 90.000		Rp 1.350.000
9	7 Desember 2022	No.9	Sekrup	Unit	1	Rp 50.000		Rp 50.000
			Pacul	Unit	1	Rp 50.000		Rp 50.000
			Mata Gerinda	Unit	1	Rp 17.500		Rp 17.500
			Mata Bor	Unit	1	Rp 18.000		Rp 18.000
			Conector	Unit	1	Rp 35.000		Rp 35.000
			Vitting Lampu Broco	Unit	30	Rp 25.000		Rp 750.000
			Cutter	Unit	2	Rp 15.000		Rp 30.000
			Baut Lampu	Unit	2	Rp 13.000		Rp 26.000
10	8 Desember 2022	No. 10	Lampu Senter	Unit	30	Rp 65.000		Rp 1.950.000
11	8 Desember 2022	No. 11	Panel Surya	Unit	1	Rp 1.500.000		Rp 1.500.000
12	9 Desember 2022	No. 12	Lampu LED	Unit	30	Rp 45.000		Rp 1.350.000
			Lampu PJU	Unit	2	Rp 115.000		Rp 230.000
			Case Lampu	Unit	2	Rp 85.000		Rp 170.000
13	9 Desember 2022	No. 13	KID B-Type (Kabel Charger)	Unit	30	Rp 20.000		Rp 600.000
14	9 Desember 2022	No. 14	Baterai	Unit	2	Rp 950.000		Rp 1.900.000
15	10 Desember 2022	No. 15	Plakat Kepala Desa	Unit	1	Rp 300.000		Rp 300.000
16	10 Desember 2022	No. 16	Kapasitor 1000NR	Unit	30	Rp 15.000		Rp 450.000
			Dioda	Unit	30	Rp 5.000		Rp 150.000
			Saklar On/Off	Unit	30	Rp 3.000		Rp 90.000
			Kabel 6pin	Meter	3	Rp 25.000		Rp 75.000
17	10 Desember 2022	No. 17	Charger Controller	Unit	2	Rp 80.000		Rp 160.000
			Kabel NYM	Unit	2	Rp 92.000		Rp 184.000
			Sekrup	Unit	1	Rp 50.000		Rp 50.000
			Mata Gerinda	Unit	1	Rp 17.500		Rp 17.500
			Mata Bor	Unit	1	Rp 18.000		Rp 18.000
			Conector	Unit	1	Rp 35.000		Rp 35.000
			Baterai	Pasang	30	Rp 15.000		Rp 450.000
18	11 Desember 2022	No. 18	Plakat Kepala Dusun	Unit	1	Rp 150.000		Rp 150.000
19	11 Desember 2022	No. 19	Spalk Set	Paket	1	Rp 243.500		Rp 243.500
20	11 Desember 2022	No. 20	Perban Elastis 7,5 cm x 4,5 m	Paket	1	Rp 45.500		Rp 45.500
21	11 Desember 2022	No. 21	Mitella	Paket	1	Rp 289.000		Rp 289.000

22	11 Desember 2022	No. 22	Senter LED 2 Fungsi	Unit	10	Rp 132.500		Rp 1.325.000
23	11 Desember 2022	No. 23	Modul Charger	Unit	30	Rp 37.000		Rp 1.110.000
			Timah	Gulung	1	Rp 150.000		Rp 150.000
			Resister 2K2	Unit	30	Rp 1.000		Rp 30.000
			Solder tembak	Unit	1	Rp 175.000		Rp 175.000
			Trafo Raket	Unit	30	Rp 10.000		Rp 300.000
24	12 Desember 2022	No. 24	Panel Surya	Unit	1	Rp 1.500.000		Rp 1.500.000
25	12 Desember 2022	No. 25	Baterai	Unit	15	Rp 90.000		Rp 1.350.000
26	13 Desember 2022	No. 26	Senter LED 2 Fungsi	Unit	10	Rp 132.500		Rp 1.325.000
27	13 Desember 2022	No. 27	Papan Kayu 9x9	Lembar	30	Rp 23.000		Rp 690.000
28	15 Desember 2022	No. 28	Semen	Zak	3	Rp 71.000		Rp 213.000
			Pipa Wavin 1 1/4 in	Batang	2	Rp 86.000		Rp 172.000
			Pasir Ayak	Colt	0,5	Rp 350.000		Rp 175.000
			bmk 14x15	Buah	8	Rp 6.000		Rp 48.000
			ring bawt 14	Buah	16	Rp 500		Rp 8.000
29	15 Desember 2022	No. 29	bmk 14x15	Buah	2	Rp 6.000		Rp 12.000
Sub-Total								Rp 21.317.000
BIAYA PELATIHAN, WORKSHOP, LOKAKARYA, FGD (20%)								
30	12 Desember 2022	No. 30	Spanduk Kegiatan	Unit	1	Rp 35.000		Rp 35.000
31	13 Desember 2022	No. 31	Kertas	Rim	1	Rp 48.000		Rp 48.000
			Materai	Lembar	10	Rp 12.000		Rp 120.000
32	21 Desember 2022	No. 32	Publikasi Media Massa	Paket	1	Rp 500.000	Rp 15.000	Rp 500.000
33	21 Desember 2022	No. 33	Spanduk Desiminasi	Pcs	1	Rp 508.000		Rp 508.000
34	21 Desember 2022	No. 34	Masker	Box	3	Rp 50.000		Rp 150.000
			Handsanitizer	Pcs	10	Rp 15.000		Rp 150.000
35	22 Desember 2022	No. 35	Roll Banner Outdoor	Unit	1	Rp 75.000		Rp 75.000
36	22 Desember 2022	No. 36	Transport dan Uang Saku Peserta	OK	1	Rp 600.000		Rp 600.000
37	22 Desember 2022	No. 37	Transport dan Uang Saku Peserta	OK	1	Rp 600.000		Rp 600.000
38	22 Desember 2022	No. 38	Transport dan Uang Saku Peserta	OK	1	Rp 600.000		Rp 600.000
39	22 Desember 2022	No. 39	Transport dan Uang Saku Peserta	OK	1	Rp 600.000		Rp 600.000
40	22 Desember 2022	No. 40	Transport dan Uang Saku Peserta	OK	1	Rp 600.000		Rp 600.000
41	22 Desember 2022	No. 41	Transport dan Uang Saku Peserta	OK	1	Rp 600.000		Rp 600.000
42	22 Desember 2022	No. 42	Transport dan Uang Saku Peserta	OK	1	Rp 600.000		Rp 600.000

43	22 Desember 2022	No. 43	Transport dan Uang Saku Peserta	OK	1	Rp 600.000		Rp 600.000
44	22 Desember 2022	No. 44	Transport dan Uang Saku Peserta	OK	1	Rp 600.000		Rp 600.000
45	22 Desember 2022	No. 45	Paket Full Board Meeting	OK	6	Rp 432.000		Rp 2.592.000
46	22 Desember 2022	No. 46	Transport Narasumber	OK	1	Rp 150.000		Rp 150.000
47	22 Desember 2022	No. 47	Transport MC	OK	1	Rp 150.000		Rp 150.000
48	23 Desember 2022	No. 48	Jilid	Kali	4	Rp 15.000		Rp 60.000
			Cetak	Paket	1	Rp 19.000		Rp 19.000
Sub-Total								Rp 9.957.000
PERJALANAN DAN KONSUMSI (15%)								
49	13 November 2022	No. 49	Sewa Mobil 1	Hari	2	Rp 1.139.000	Rp 68.340	Rp 2.278.000
50	13 November 2022	No. 50	Sewa Mobil 2	Hari	2	Rp 1.139.000	Rp 56.950	Rp 2.278.000
51	14 Desember 2022	No. 51	E-Toll Mobil 1	TopUP	1	Rp 101.000		Rp 101.000
52	14 Desember 2022	No. 52	E-Toll Mobil 2	TopUP	1	Rp 101.000		Rp 101.000
53	14 Desember 2022	No. 53	Penginapan/Hotel	Kamar	4	Rp 275.000		Rp 1.100.000
54	14 Desember 2022	No. 54	Makan Siang	TIM	1	Rp 216.000		Rp 216.000
55	14 Desember 2022	No. 55	Makan Malam di Alam Sunda	TIM	1	Rp 482.000		Rp 482.000
56	15 Desember 2022	No. 56	Makan Malam di Bumi Aki Puncak	TIM	1	Rp 470.000		Rp 470.000
Sub-Total								Rp 7.026.000
MONITORING INTERNAL (5%)								
57	20 November 2022	No. 57	Transport dan Uang Saku Reviewer Proposal	OK	1	Rp 360.000		Rp 360.000
58	20 November 2022	No. 58	Transport dan Uang Saku Reviewer Proposal	OK	1	Rp 360.000		Rp 360.000
59	14 Desember 2022	No. 59	Map Form Monitoring	Buah	2	Rp 4.000		Rp 8.000
			Pulpen Reviewer	Buah	2	Rp 7.500		Rp 15.000
			Goodybag Reviewer	Buah	2	Rp 6.000		Rp 12.000
60	15 Desember 2022	No. 60	Konsumsi Snack Reviewer	OK	2	Rp 20.000		Rp 40.000
61	15 Desember 2022	No. 61	Kudapan Buah	Paket	1	Rp 137.000		Rp 137.000
62	15 Desember 2022	No. 62	Konsumsi Makan Reviewer	OK	2	Rp 46.000		Rp 92.000
63	15 Desember 2022	No. 63	Transport dan Uang Saku Monitoring	OK	1	Rp 738.000		Rp 738.000
64	15 Desember 2022	No. 64	Transport dan Uang Saku Monitoring	OK	1	Rp 738.000		Rp 738.000
Sub-Total								Rp 2.500.000
Total								Rp 50.000.000

Keterangan:

- Kolom satuan diisi dengan Satuan Biaya sesuai PMK 60/PMK.02/2021 tentang Satuan Biaya Masukan Tahun Anggaran 2022, yaitu Orang Jam (OJ)/ Orang Hari (OH)/ Orang Bulan (OB)/ Orang Paket (OP) dll. Contoh: uang harian perjalanan dinas ditulis OH.
- Kolom volume ditulis jumlah orang atau unit dikali frekwensi kegiatan. Contoh 3 orang kali 2 kegiatan, maka volume ditulis 6.
- Kolom biaya satuan diisi Besaran Biaya Satuan sesuai PMK 60/PMK/02/2022 tentang Satuan Biaya Masukan tahun anggaran 2022.



KEMENTERIAN RISET, TEKNOLOGI DAN PENDIDIKAN TINGGI
UNIVERSITAS MUHAMMADIYAH PROF. DR. HAMKA

KUITANSI

Sudah terima dari : Tim Pelatihan Penanganan Cidera dan Pembuatan Lampu Emergency untuk Masyarakat Korban Bencana Gempa Bumi Kabupaten Cianjur
Uang sebesar : Satu Juta Delapan Ratus Ribu Rupiah
Untuk Pembayaran : Honor Narasumber Lampu Emergency "Program Insentif Pengabdian Masyarakat Terintegrasi dengan Merdeka Belajar Kampus Merdeka (MBKM) berbasis Kinerja Indikator Kinerja Utama bagi Perguruan Tinggi Swasta Tahun 2022 Universitas Muhammadiyah Prof. DR. HAMKA, Didanai Oleh Dirjen Dikbudristek dengan Kontrak Nomor : 509/E1/KS.06/2022

Honor	2 OJ x	900.000	: Rp	1.800.000
Transport			:	
Potongan PPh 23		2,5%	: Rp	45.000
Honor			: Rp	1.755.000
Jumlah yang diterima			: Rp	1.755.000

Rp 1.800.000

Jakarta, 15 Desember 2022
Yang Menerima

Penanggung Jawab Kegiatan Bendahara Kegiatan

Rosalina

Rizki Dwi Siswanto

Reza Gunadi



KEMENTERIAN RISET, TEKNOLOGI DAN PENDIDIKAN TINGGI
UNIVERSITAS MUHAMMADIYAH PROF. DR. HAMKA

KUITANSI

Sudah terima dari : Tim Pelatihan Penanganan Cidera dan Pembuatan Lampu Emergency untuk Masyarakat Korban Bencana Gempa Bumi Kabupaten Cianjur
Uang sebesar : Satu Juta Delapan Ratus Ribu Rupiah
Untuk Pembayaran : Honor Narasumber Mitigasi Penanganan Cidera "Program Insentif Pengabdian Masyarakat Terintegrasi dengan Merdeka Belajar Kampus Merdeka (MBKM) berbasis Kinerja Indikator Kinerja Utama bagi Perguruan Tinggi Swasta Tahun 2022 Universitas Muhammadiyah Prof. DR. HAMKA, Didanai Oleh Dirjen Dikbudristek dengan Kontrak Nomor : 509/E1/KS.06/2022

Honor	2 OJ x	900.000	: Rp	1.800.000
Transport			:	
Potongan PPh 23		3,0%	: Rp	54.000
Honor			: Rp	1.746.000
Jumlah yang diterima			: Rp	1.746.000

Rp 1.800.000

Jakarta, 15 Desember 2022
Yang Menerima

Penanggung Jawab Kegiatan Bendahara Kegiatan

Rosalina

Rizki Dwi Siswanto

Tri Karizma



KEMENTERIAN RISET, TEKNOLOGI DAN PENDIDIKAN TINGGI
UNIVERSITAS MUHAMMADIYAH PROF. DR. HAMKA

3

KUITANSI

Sudah terima dari : Tim Pelatihan Penanganan Cidera dan Pembuatan Lampu Emergency untuk Masyarakat Korban Bencana Gempa Bumi Kabupaten Cianjur
Uang sebesar : Satu Juta Delapan Ratus Ribu Rupiah
Untuk Pembayaran : Honor Narasumber Ketua Dusun "Program Insentif Pengabdian Masyarakat Terintegrasi dengan Merdeka Belajar Kampus Merdeka (MBKM) berbasis Kinerja Indikator Kinerja Utama bagi Perguruan Tinggi Swasta Tahun 2022 Universitas Muhammadiyah Prof. DR. HAMKA, Didanai Oleh Dirjen Dikbudristek dengan Kontrak Nomor : 509/E1/KS.06/2022

Honor	2 OJ x	900.000	: Rp	1.800.000
Transport			:	
Potongan PPh 23		2,5%	: Rp	45.000
Honor			: Rp	1.755.000
Jumlah yang diterima			: Rp	<u>1.755.000</u>

Rp 1.800.000

Jakarta, 15 Desember 2022

Penanggung Jawab Kegiatan Bendahara Kegiatan

Yang Menerima

Rosalina

Rizki Dwi Siswanto

Aan Hasanah



KEMENTERIAN RISET, TEKNOLOGI DAN PENDIDIKAN TINGGI
UNIVERSITAS MUHAMMADIYAH PROF. DR. HAMKA

4

KUITANSI

Sudah terima dari : Tim Pelatihan Penanganan Cidera dan Pembuatan Lampu Emergency untuk Masyarakat Korban Bencana Gempa Bumi Kabupaten Cianjur
Uang sebesar : Satu Juta Delapan Ratus Ribu Rupiah
Untuk Pembayaran : Honor Narasumber Kepala Desa "Program Insentif Pengabdian Masyarakat Terintegrasi dengan Merdeka Belajar Kampus Merdeka (MBKM) berbasis Kinerja Indikator Kinerja Utama bagi Perguruan Tinggi Swasta Tahun 2022 Universitas Muhammadiyah Prof. DR. HAMKA, Didanai Oleh Dirjen Dikbudristek dengan Kontrak Nomor : 509/E1/KS.06/2022

Honor	2 OJ x	900.000	: Rp	1.800.000
Transport			:	
Potongan PPh 23		2,5%	: Rp	45.000
Honor			: Rp	1.755.000
Jumlah yang diterima			: Rp	<u>1.755.000</u>

Rp 1.800.000

Jakarta, 15 Desember 2022

Penanggung Jawab Kegiatan Bendahara Kegiatan

Yang Menerima

Rosalina

Rizki Dwi Siswanto

Nia Novi Hertini



KEMENTERIAN RISET, TEKNOLOGI DAN PENDIDIKAN TINGGI
UNIVERSITAS MUHAMMADIYAH PROF. DR. HAMKA

5

KUITANSI

Sudah terima dari
Uang sebesar
Untuk Pembayaran

: Tim Pelatihan Penanganan Cidera dan Pembuatan Lampu Emergency untuk
: Tujuh Ratus Ribu Rupiah
: Honor Moderator "Program Insentif Pengabdian Masyarakat Terintegrasi dengan
Merdeka Belajar Kampus Merdeka (MBKM) berbasis Kinerja Indikator Kinerja
Utama bagi Perguruan Tinggi Swasta Tahun 2022 Universitas Muhammadiyah Prof.
DR. HAMKA, Didanai Oleh Dirjen Dikbudristek dengan Kontrak Nomor :
509/E1/KS.06/2022

Honor	1 OK x	700.000	: Rp	700.000
Transport			:	
Potongan PPh 23		3,0%	: Rp	21.000
Honor			: Rp	679.000
Jumlah yang diterima			: Rp	679.000

Rp 700.000

Penanggung Jawab Kegiatan Bendahara Kegiatan

Jakarta, 15 Desember 2022
Yang Menerima

Rosalina

Rizki Dwi Siswanto

M. Aji Najiyullah



KEMENTERIAN RISET, TEKNOLOGI DAN PENDIDIKAN TINGGI
UNIVERSITAS MUHAMMADIYAH PROF. DR. HAMKA

6

KUITANSI

Sudah terima dari
Uang sebesar
Untuk Pembayaran

: Tim Pelatihan Penanganan Cidera dan Pembuatan Lampu Emergency untuk
: Empat Ratus Ribu Rupiah
: Honor Editor "Program Insentif Pengabdian Masyarakat Terintegrasi dengan
Merdeka Belajar Kampus Merdeka (MBKM) berbasis Kinerja Indikator Kinerja
Utama bagi Perguruan Tinggi Swasta Tahun 2022 Universitas Muhammadiyah Prof.
DR. HAMKA, Didanai Oleh Dirjen Dikbudristek dengan Kontrak Nomor :
509/E1/KS.06/2022

Honor	1 OB x	400.000	: Rp	400.000
Transport			:	
Potongan PPh 23		3,0%	: Rp	12.000
Honor			: Rp	388.000
Jumlah yang diterima			: Rp	388.000

Rp 400.000

Penanggung Jawab Kegiatan Bendahara Kegiatan

Jakarta, 22 Desember 2022
Yang Menerima

Rosalina

Rizki Dwi Siswanto

Suhendro



KEMENTERIAN RISET, TEKNOLOGI DAN PENDIDIKAN TINGGI
UNIVERSITAS MUHAMMADIYAH PROF. DR. HAMKA

KUITANSI

Sudah terima dari : Tim KKM 2
Uang sebesar : Sembilan Ratus Ribu Rupiah
Untuk Pembayaran : Honor Narasumber pada "Program Insentif Pengabdian Masyarakat Terintegrasi dengan Merdeka Belajar Kampus Merdeka (MBKM) berbasis Kinerja Indikator Kinerja Utama bagi Perguruan Tinggi Swasta Tahun 2022 Universitas Muhammadiyah Prof. DR. HAMKA), Didanai Oleh Dirjen Dikbudristek dengan Kontrak Nomor : 509/E.1/KS.06/2022

Honorium	1 OK x	900.000	:	Rp	900.000
Transport			:		
Potongan PPh 21		5%	:	Rp	45.000
Honor			:	Rp	855.000
Jumlah yang diterima			:	Rp	855.000

Rp 900.000

Ketua Tim KKB

Rosalina

Bendahara,

Rizki Dwi Siswanto

Jakarta, 22 Desember 2022

Yang Menerima

Abd. Rahman A. Ghani

8

INDOLED LIGHTING

ELECTRICAL & INDUSTRIAL SUPPLIER
Lindeleves TradeCenter Lantai UG A17 No. 1&5
Jln. Hayam Wuruk No 127 Jakarta Barat 11180
HP/WA: 081931008677

Jakarta, 7/12/2022

Kepada yth,

Poedama

SN NO :

BANYAKNYA	NAMA BARANG	HARGA
15	Baterai	1.350.000
Jumlah Rp.		1.350.000

Tanda Terima



9

**TOKO BAHAN BANGUNAN
SUMBER SARANA**

JL. PALAPA
(SAMPING GERBANG VILLA DAGU TOL)
SERUA - TANGSEL
Telp. (021) 74637825

7 Desember 2022

Kepada yth,
Tuan
Toko
Rosalina
.....

NOTA KONTAK No

Banyaknya	NAMA BARANG	Harga Satuan	JUMLAH
1	sekrup	50.000	50.000
1	pacul	50.000	50.000
1	mata gerinda	17.500	17.500
1	mata Bor	18.000	18.000
1	conector	35.000	35.000
30	vitting lampu broca	25.000	750.000
2	cutter	15.000	30.000
2	Baut lampu	13.000	26.000
Jumlah Rp.			976.000

LUNAS

Tanda Terima

Hormat kami,

10

INDOLED LIGHTING

ELECTRICAL & INDUSTRIAL SUPPLIER
 Lindeleves TradeCenter Lantai UG A17 No. 1&5
 Jln. Hayam Wuruk No 127 Jakarta Barat 11180
 HP/WA 081931008677

Jakarta, 8/12/2022

Kepada yth,

Faisalna

SN NO :

BANYAKNYA	NAMA BARANG	HARGA
30	Lampu Senter	1.950.000
Jumlah Rp.		1.950.000

Tanda Terima



dr

K TOKO BAHAN BANGUNAN
SUMBER SARANA

JL. PALAPA
 (SAMPING GERBANG VILLA DAGO TOL)
 SERUA - TANGSEL
 Telp. (021) 74637825

9 Desember 2022

Kepada yth,
Tuan
 Toko
Rosalina

NOTA KONTAK No

Banyaknya	NAMA BARANG	Harga Satuan	JUMLAH
2	Baterai	950.000	1.900.000
		LUNAS	
		Jumlah Rp.	1.900.000

Tanda Terima

Hormat kami,



15

Nex Print Shop Ciater
 Tangerang Selatan Kota, Banten
 Indonesia
 +6285100748881

Waktu Penjualan 10 Des 2022 14:25 Kasir Erina

#329722121000013534 ibu rosalina

Item	Jumlah
Plakat 15mm (1-3) pr 12	
	300.000 x1
	300.000

Subtotal 300.000

Grand Total Rp 300.000
 Debit BCA Rp 300.000

17 TOKO BAHAN BANGUNAN
SUMBER SARANA

JL. PALAPA
 (SAMPING GERBANG VILLA DAGO TOL)
 SERUA - TANGSEL
 Telp. (021) 74637825

10 Desember 2022

Kepada yth,
 Tuan
 Toko
 Rosalina

NOTA KONTAK No

Banyaknya	NAMA BARANG	Harga Satuan	JUMLAH
2	Charger controller	80.000	160.000
2	kabel NYM	92.000	184.000
1	sekrup	50.000	50.000
1	mata Gerinda	17.500	17.500
1	mata Bor	18.000	18.000
1	conector	35.000	35.000
30	Baterai	15.000	450.000
			}
			Jumlah Rp. 914.500

LUNAS

Tanda Terima

Hormat kami,

16

11/12/2022

[Signature]

Tuan
 Toko

NOTA NO.

BANYAKNYA	NAMA BARANG	HARGA	JUMLAH
1	plakat	15000	15000
			}

LUNAS 150.000

Tanda Terima

Hormat kami,

[Signature]

DITERBITKAN ATAS NAMA

Penjual : WinMed Official Store

UNTUK

Pembeli : Rosalina

Tanggal Pembelian : 11 Desember 2022

Alamat Pengiriman : Rosalina (6281285286598)

Komplek serpong green park, blok K no
18, rt 04, rw 23, jln palapa kel. Serua,
kec ciputat, tangerang selatan, Ciputat,
Kota Tangerang Selatan, 15414 Banten

INFO PRODUK	JUMLAH	HARGA SATUAN	TOTAL HARGA
Spalk set spalk 1 set bidai kayu 1 set bidai kayu set bidai spalk kayu	1	Rp219.000	Rp219.000
Berat: 2 kg			
		TOTAL HARGA (1 BARANG)	Rp219.000
		Total Ongkos Kirim (1 kg)	Rp22.500
		Biaya Asuransi Pengiriman	Rp.1.000
		TOTAL BELANJA	Rp242.500
		Biaya Jasa Aplikasi	Rp1.000
		TOTAL TAGIHAN	Rp243.500

Kurir:

AnterAja - Same Day

 Asuransi Pengiriman Tokopedia

Metode Pembayaran:

BCA Virtual Account

Invoice ini sah dan diproses oleh komputer
Silakan hubungi Tokopedia Care apabila kamu membutuhkan bantuan.

Terakhir diupdate: 13 Desember 2022 03:30 WIB

DITERBITKAN ATAS NAMA

Penjual **JAYA ALKES**

UNTUK

Pembeli : **Rosalina**Tanggal Pembelian : **11 Desember 2022**Alamat Pengiriman : **Rosalina (6281285286598)**Komplek serpong green park, blok K no
18, rt 04, rw 23, jln palapa kel. Serua,
kec ciputat, tangerang selatan, Ciputat,
Kota Tangerang Selatan, 15414 Banten

INFO PRODUK	JUMLAH	HARGA SATUAN	TOTAL HARGA
Perban Elastis 7.5 cm x 4.5 m Verban 7.5x4.5 Elastic Bandage 3 Inch - Winner	2	Rp10.500	Rp21.000
Berat:40 gr			
		TOTAL HARGA (2 BARANG)	Rp21.000
		Total Ongkos Kirim (80 gr)	Rp22.500
		Biaya Asuransi Pengiriman	Rp.1.000
		TOTAL BELANJA	Rp44.500
		Biaya Jasa Aplikasi	Rp1.000
		TOTAL TAGIHAN	Rp45.500

Kurir:

AnterAja - Same Day Asuransi Pengiriman Tokopedia

Metode Pembayaran:

BCA Virtual AccountInvoice ini sah dan diproses oleh komputer
Silakan hubungi **Tokopedia Care** apabila kamu membutuhkan bantuan.

Terakhir diupdate: 13 Desember 2022 03:30 WIB

DITERBITKAN ATAS NAMA

Penjual **JAYA ALKESS**

UNTUK

Pembeli : **Rosalina**Tanggal Pembelian : **11 Desember 2022**Alamat Pengiriman : **Rosalina (6281285286598)**Komplek serpong green park, blok K no
18, rt 04, rw 23, jln palapa kel. Serua,
kec ciputat, tangerang selatan, Ciputat,
Kota Tangerang Selatan, 15414 Banten

INFO PRODUK	JUMLAH	HARGA SATUAN	TOTAL HARGA
Mitella	1	Rp264.500	Rp264.500

Berat: 1 kg

TOTAL HARGA (1 BARANG)	Rp264.500
Total Ongkos Kirim (1 kg)	Rp22.500
Biaya Asuransi Pengiriman	Rp1.000
TOTAL BELANJA	Rp288.000
Biaya Jasa Aplikasi	Rp1.000
TOTAL TAGIHAN	Rp289.000

Kurir:

AnterAja - Same Day Asuransi Pengiriman Tokopedia

Metode Pembayaran:

BCA Virtual Account

Invoice ini sah dan diproses oleh komputer
Silakan hubungi **Tokopedia Care** apabila kamu membutuhkan bantuan.

Terakhir diupdate: 13 Desember 2022 03:30 WIB

No. TOKO BAHAN BANGUNAN
 22 **SUMBER SARANA**

JL. PALAPA
 (SAMPING GERBANG VILLA DAGO TOL)
 SERUA - TANGSEL
 Telp. (021) 74637825

11 Desember 2022

Kepada yth.
 Tuan
 Toko
 Rosalina

NOTA KONTAK No

Banyaknya	NAMA BARANG	Harga Satuan	JUMLAH
10	Senter LED 2 fungsi	132.500	1.325.000
Jumlah Rp.			1.325.000

LUNAS

Tanda Terima

Hormat kami,

f

26

TOKO BAHAN BANGUNAN SUMBER SARANA

JL. PALAPA
(SAMPING GERBANG VILLA DAGO TOL)
SERUA - TANGSEL
Telp. (021) 74637825

13 Desember 2022

Kepada yth,

Tuan

Toko

Rosalina

NOTA KONTAK No

Banyaknya	NAMA BARANG	Harga Satuan	JUMLAH
10	septer LED 2 fungsi	132.500	1.325.000
LUNAS			
Jumlah Rp.			1.325.000

Hormat kami,



Menerima Pesanan:
GEROBAK, LEMARI, MEJA, KURSI, RAK BUKU,
MEJA KANTOR, KITCHEN SET, DLL
Jl. Ciater - BSD Tangerang Selatan
Telp 0812 8620 6014, 0877 7150 7727

Ciater. 13 Desember 2022
Kepada Yth

TUAN

TOKO

IBU LINA

NOTA NO:

Bayaknya	Nama Barang	Harga	Jumlah
30	LBR Papan kayu 9x9	23.000	690.000
Tanda Terima		Total	690.000
		Uang Muka	
		Sisa	

Hormat Kami

Yahya

Perhatian
Barang yang sudah dibeli tidak dapat ditukar/dikembalikan

No. 28

TS SUNUNG MAMUD
JL RAYA CINEBANG 18
0263 2950550
087781425883

NO : R43-151222008 15/12/2011
Dist. BU LIMA-081285286598
TUNGGILIS POJOK RT 3 RW2 DESAT 3
SPG : 11:18:00
OPR : hari

mesin tr		
3 zak	71,000	213,000
wavin sw 1 1/4 in		
2 BTO	84,000	172,000
pesar ayak		
0.5 ss	350,000	175,000
bek 14.50		
8 BH	6,000	48,000
ring baut 14		
16 BH	500	8,000

ITEM : 29. Total : 616,000
RITEM: 5 Bayar : 616,000
Kembali :

barang yg sdh dibeli tidak dapat ditukar
kecuali dengan perjanjian...terima kasi
h.

No. 29

TS SUNUNG MAMUD
JL RAYA CINEBANG 18
0263 2950550
087781425883

NO : R43-151222008 15/12/2011
Dist. BU LIMA-081285286598
TUNGGILIS POJOK RT 3 RW2 DESAT 3
SPG : 11:48:34
OPR : hari

bek 14.50		
2 BH	6,000	12,000

ITEM : 2 Total : 12,000
RITEM: 1 Bayar : 12,000
Kembali :

barang yg sdh dibeli tidak dapat ditukar
kecuali dengan perjanjian...terima kasi
h.

nagih

WITRA
G T A M A
DIGITAL - CIPUTAT
0851 0029 4847

Kepada Yth
ALFIAN
Telp : 083872668742
Tema : KKM 2
C-Har : INDRA

KWITANSI
No : DC00126477
Tanggal : 12/12/2022
WO No : DC00126477

Item	Kode Print	Nama File	Likuran	Qty	Harga/m	Diskon	Jumlah Harga	
J	DITIDOR-FLENI-STANDAR - -NONE	KKM 2	2,00 x 1,00	1	Rp 17.500	Rp 0	35.000	
Disiapkan Oleh : Customer							TOTAL	Rp 35.000
Neneng ALFIAN							Pembulatan	Rp 35.000
18.11 PC24482							Jumlah Bayar	Rp 35.000

* Pengambilan barang lebih dari 2 minggu bukan menjadi tanggung jawab kami
** Selesaikan pembayaran sebelum pengambilan barang / pesanan anda
Informasi no rek BCA 714 0666 171 a/n yulianto

LUNAS
17.500.000

Kepada Yth, :
RIZKI
rizki.mathematics@gmail.com
om 089515676905
13 Dec 2019 12:27:32



Jl. Raya Pasar Minggu No. 49 RT.002 RW.007 Duren Tiga, Jakarta Selatan
Telp. 021-79188868 / Fax 021-7996584

No.	Mesin	Nama Barang	Ukuran	Qty	Hrg Satuan	Sub Total
1	A3	HVS Paper One	1.00 x 1.00	1	48,000	48,000
2	A3	Materal	1.00 x 1.00	10	12,000	120,000

			TOTAL	Rp.	168,000
Nama File	:	BUKU			
Dibuat Oleh Sales	:	MARIANAH 001	[LUNAS]		
SPK	:	BUKU			
Deskprint	:	Paisal	GRAND TOTAL	: Rp.	168,000



KEMENTERIAN RISET, TEKNOLOGI DAN PENDIDIKAN TINGGI
UNIVERSITAS MUHAMMADIYAH PROF. DR. HAMKA

32

KUITANSI

Sudah terima dari : Tim Pelatihan Penanganan Cidera dan Pembuatan Lampu Emergency untuk
Uang sebesar : Lima Ratus Ribu Rupiah
Untuk Pembayaran : Biaya Publikasi Media Massa "Program Insentif Pengabdian Masyarakat
Terintegrasi dengan Merdeka Belajar Kampus Merdeka (MBKM) berbasis Kinerja
Indikator Kinerja Utama bagi Perguruan Tinggi Swasta Tahun 2022 Universitas
Muhammadiyah Prof. DR. HAMKA, Didanai Oleh Dirjen Dikbudristek dengan
Kontrak Nomor : 509/E1/KS.06/2022

Jasa	1 OK x	500.000	: Rp	500.000
Transport			:	
Potongan PPh 23		3,0%	: Rp	15.000
Honor			: Rp	485.000
Jumlah yang diterima			: Rp	<u>485.000</u>

Rp **500.000**

Penanggung Jawab Kegiatan Bendahara Kegiatan

Rosalina

Rizki Dwi Siswanto

Jakarta, 21 Desember 2022

Yang Menerima

Abdul Latif

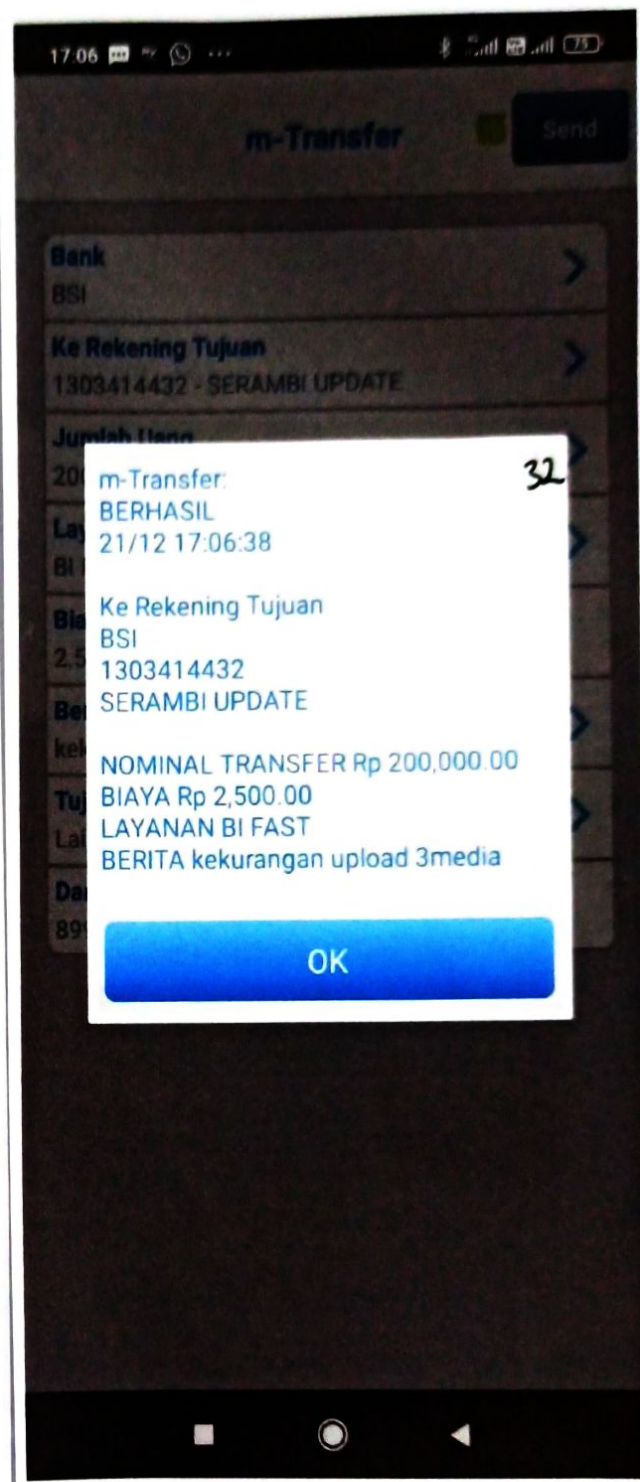
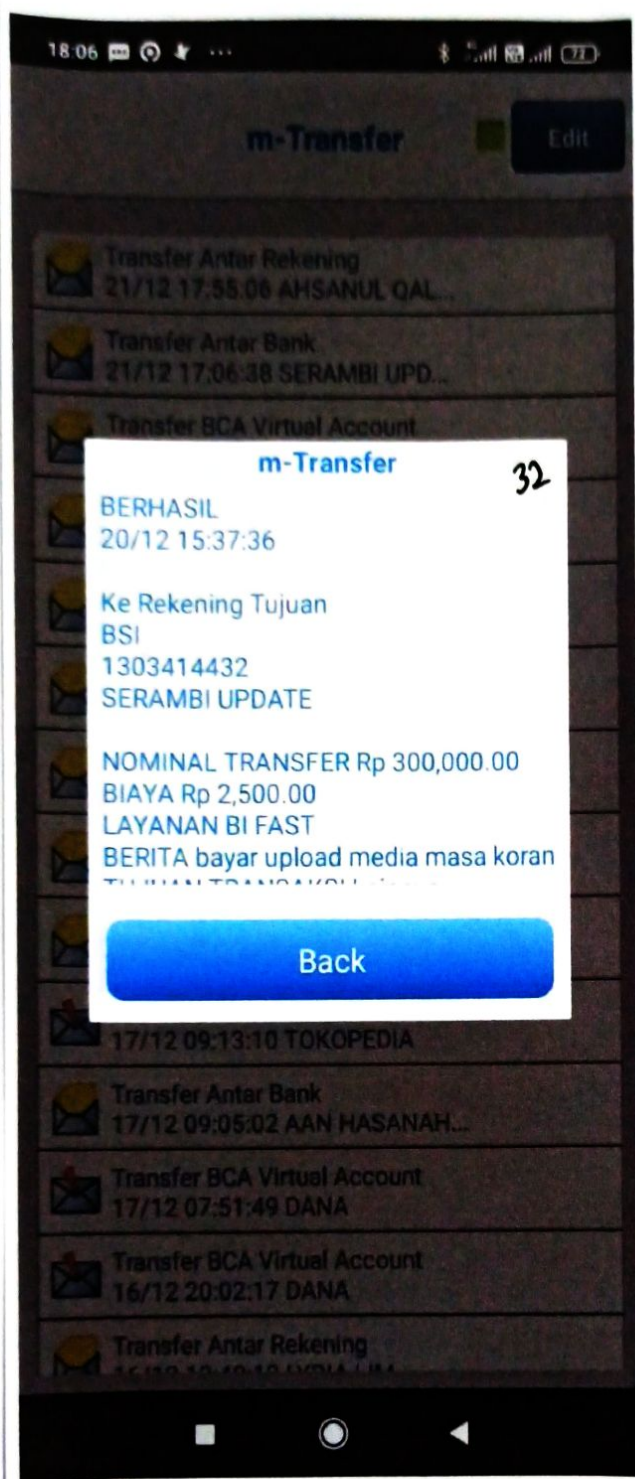

33



RAJAWALI PERSADA PRINT
DIGITAL PRINTING | OFFSET PRINTING | PROMOTION
REKLAME | CONTRACTOR | INTERIOR Design

Jl. Karang Tengah I, No. 9 Pondok Labu Jakarta Selatan Telp. (021) 22765371

KWITANSI

No.

Sudah terima dari :

Utatunika

Banyaknya Uang :

Uang Paku Delapan Puluh Ribu

Untuk Pembayaran :

*Cetak Banner 5' x 2' 1/2 = 14 m² @ 34.000
Tambahkan H1 Reg. Layer 40.000*

Rp.

508.000

21 Desember 2022



Transfer: Bank Mandiri
No Rek.: 127 00 0508434 6
a.n: Sita Teguh Rahardjo

• Kwitansi dianggap sah, setelah pembayaran dengan Cek/Bilyet dapat diuangkan (Cleaning) •



Kecada Yth
ROSALINA
Telp 081285286598
Tema uhamka kkm
Setter INDRA

KWITANSI

No : DC00126802
Tanggal 22/12/2022
WO No DC00126802

Item	Kode Print	Nama File	Ukuran	Qty	Harga/m	Diskon	Jumlah Harga
1	- Y BANNER OUTDOOR STD - NONE	uhamka kkm	0.60 x 1.60	1	Rp 75.000	Rp 0	Rp 75.000
						TOTAL	Rp 75.000
						Pembulatan	Rp 75.000
						Jumlah Bayar	Rp 75.000

Disiapkan Oleh Customer

Neneng ROSALINA
9.08 PC26454

* Pengambilan barang lebih dari 2 minggu bukan menjadi tanggung jawab kami.
* Selesaikan pembayaran sebelum pengambilan barang / pesanan anda.
Informasi no rek BCA 714 0555 171 a/n yulianto



Transfer BI Fast

Status : BERHASIL

Nomor Transaksi : FT22356NSM30
Tanggal Transaksi : 22 Dec 2022 09:07:09

Nomor Struk : 20221222090709855865
Terminal : XXXXXXXX6598

Pengirim : ROSALINA
Dari Rekening : XXXXXX4196

Ke Rekening / Proxy : 7140555171
Bank Penerima : Bank BCA
Penerima : YULI YANTO

Jumlah : Rp. 75,000
Biaya Administrasi : Rp. 2,500
Keterangan : bayar Y banner

Terima kasih telah menggunakan BSI mobile.
Semoga layanan kami mendatangkan berkah bagi anda



KEMENTERIAN RISET, TEKNOLOGI DAN PENDIDIKAN TINGGI
UNIVERSITAS MUHAMMADIYAH PROF. DR. HAMKA

36

KUITANSI

Sudah terima dari : TIM KKM 2
Uang sebesar : Enam Ratus Ribu Rupiah
Untuk Pembayaran : Transport dan Uang saku Kegiatan Diseminasi pada "Program Insentif Pengabdian Masyarakat Terintegrasi dengan Merdeka Belajar Kampus Merdeka (MBKM) berbasis Kinerja Indikator Kinerja Utama bagi Perguruan Tinggi Swasta Tahun 2022 Universitas Muhammadiyah Prof. DR. HAMKA), Didanai Oleh Dirjen Dikbudristek dengan Kontrak Nomor : 509/E1/KS.06/2022

Honorarium		x		:	Rp	-
Transport	1	x	300.000	:	Rp	300.000
Uang Saku	1	x	300.000	:	Rp	300.000
Potongan PPh 21			5%	:	Rp	-
Honor				:	Rp	-
Jumlah yang diterima				:	Rp	600.000

Rp 600.000

Jakarta, 22 Desember 2022

Ketua Tim KKM

Bendahara

Yang Menerima

Rosalina

Rizki Dwi Siswanto

Rosalina



KEMENTERIAN RISET, TEKNOLOGI DAN PENDIDIKAN TINGGI
UNIVERSITAS MUHAMMADIYAH PROF. DR. HAMKA

37

KUITANSI

Sudah terima dari : TIM KKM 2
Uang sebesar : Enam Ratus Ribu Rupiah
Untuk Pembayaran : Transport dan Uang saku Kegiatan Diseminasi pada "Program Insentif Pengabdian Masyarakat Terintegrasi dengan Merdeka Belajar Kampus Merdeka (MBKM) berbasis Kinerja Indikator Kinerja Utama bagi Perguruan Tinggi Swasta Tahun 2022 Universitas Muhammadiyah Prof. DR. HAMKA), Didanai Oleh Dirjen Dikbudristek dengan Kontrak Nomor : 509/E1/KS.06/2022

Honorarium		x		:	Rp	-
Transport	1	x	300.000	:	Rp	300.000
Uang Saku	1	x	300.000	:	Rp	300.000
Potongan PPh 21			5%	:	Rp	-
Honor				:	Rp	-
Jumlah yang diterima				:	Rp	600.000

Rp 600.000

Jakarta, 22 Desember 2022

Ketua Tim KKM

Bendahara

Yang Menerima

Rosalina

Rizki Dwi Siswanto

Rizki Dwi Siswanto



KEMENTRIAN RISET, TEKNOLOGI DAN PENDIDIKAN TINGGI
UNIVERSITAS MUHAMMADIYAH PROF. DR. HAMKA

38

KUITANSI

Sudah terima dari : TIM KKM 2
Uang sebesar : Enam Ratus Ribu Rupiah
Untuk Pembayaran : Transport dan Uang saku Kegiatan Diseminasi pada "Program Insentif Pengabdian Masyarakat Terintegrasi dengan Merdeka Belajar Kampus Merdeka (MBKM) berbasis Kinerja Indikator Kinerja Utama bagi Perguruan Tinggi Swasta Tahun 2022 Universitas Muhammadiyah Prof. DR. HAMKA), Didanai Oleh Dirjen Dikbudristek dengan Kontrak Nomor : 509/E1/KS.06/2022

Honorarium		x		:	Rp	-
Transport	1	x	300.000	:	Rp	300.000
Uang Saku	1	x	300.000	:	Rp	300.000
Potongan PPh 21			5%	:	Rp	-
Honor				:	Rp	-
Jumlah yang diterima				:	Rp	600.000

Rp 600.000

Ketua Tim KKM

Rosalina

Bendahara

Rizki Dwi Siswanto

Jakarta, 22 Desember 2022

Yang Menerima

Khavisa Pranata



KEMENTRIAN RISET, TEKNOLOGI DAN PENDIDIKAN TINGGI
UNIVERSITAS MUHAMMADIYAH PROF. DR. HAMKA

39

KUITANSI

Sudah terima dari : TIM KKM 2
Uang sebesar : Enam Ratus Ribu Rupiah
Untuk Pembayaran : Transport dan Uang saku Kegiatan Diseminasi pada "Program Insentif Pengabdian Masyarakat Terintegrasi dengan Merdeka Belajar Kampus Merdeka (MBKM) berbasis Kinerja Indikator Kinerja Utama bagi Perguruan Tinggi Swasta Tahun 2022 Universitas Muhammadiyah Prof. DR. HAMKA), Didanai Oleh Dirjen Dikbudristek dengan Kontrak Nomor : 509/E1/KS.06/2022

Honorarium		x		:	Rp	-
Transport	1	x	300.000	:	Rp	300.000
Uang Saku	1	x	300.000	:	Rp	300.000
Potongan PPh 21			5%	:	Rp	-
Honor				:	Rp	-
Jumlah yang diterima				:	Rp	600.000

Rp 600.000

Ketua Tim KKM

Rosalina

Bendahara

Rizki Dwi Siswanto

Jakarta, 22 Desember 2022

Yang Menerima

Miftahuddin



KEMENTERIAN RISET, TEKNOLOGI DAN PENDIDIKAN TINGGI
UNIVERSITAS MUHAMMADIYAH PROF. DR. HAMKA

40

KULTANSI

Sudah terima dari : TIM KKM 2
Uang sebesar : Enam Ratus Ribu Rupiah
Untuk Pembayaran : Transport dan Uang saku Kegiatan Diseminasi pada "Program Insentif Pengabdian Masyarakat Terintegrasi dengan Merdeka Belajar Kampus Merdeka (MBKM) berbasis Kinerja Indikator Kinerja Utama bagi Perguruan Tinggi Swasta Tahun 2022 Universitas Muhammadiyah Prof. DR. HAMKA), Didanai Oleh Dirjen Dikbudristek dengan Kontrak Nomor : 509/E1/KS.06/2022

Honorarium		x		:	Rp	-
Transport	1	x	300.000	:	Rp	300.000
Uang Saku	1	x	300.000	:	Rp	300.000
Potongan PPh 21			5%	:	Rp	-
Honor				:	Rp	-
Jumlah yang diterima				:	Rp	600.000

Rp 600.000

Ketua Tim KKM

Rosalina

Bendahara

Rizki Dwi Siswanto

Jakarta, 22 Desember 2022

Yang Menerima

M. Adnan Widodo



KEMENTRIAN RISET, TEKNOLOGI DAN PENDIDIKAN TINGGI
UNIVERSITAS MUHAMMADIYAH PROF. DR. HAMKA

41

KUITANSI

Sudah terima dari : TIM KKM 2
Uang sebesar : Enam Ratus Ribu Rupiah
Untuk Pembayaran : Transport dan Uang saku Kegiatan Diseminasi pada "Program Insentif Pengabdian Masyarakat Terintegrasi dengan Merdeka Belajar Kampus Merdeka (MBKM) berbasis Kinerja Indikator Kinerja Utama bagi Perguruan Tinggi Swasta Tahun 2022 Universitas Muhammadiyah Prof. DR. HAMKA), Didanai Oleh Dirjen Dikbudristek dengan Kontrak Nomor : 509/E1/KS.06/2022

Honorarium	x		Rp	-
Transport	1	x	300.000	Rp 300.000
Uang Saku	1	x	300.000	Rp 300.000
Potongan PPh 21			5%	Rp -
Honor				Rp -
Jumlah yang diterima				Rp 600.000

Rp 600.000

Ketua Tim KKM

Rosalina

Bendahara

Rizki Dwi Siswanto

Jakarta, 22 Desember 2022

Yang Menerima

Hadi Anwari



KEMENTRIAN RISET, TEKNOLOGI DAN PENDIDIKAN TINGGI
UNIVERSITAS MUHAMMADIYAH PROF. DR. HAMKA

42

KUITANSI

Sudah terima dari : TIM KKM 2
Uang sebesar : Enam Ratus Ribu Rupiah
Untuk Pembayaran : Transport dan Uang saku Kegiatan Diseminasi pada "Program Insentif Pengabdian Masyarakat Terintegrasi dengan Merdeka Belajar Kampus Merdeka (MBKM) berbasis Kinerja Indikator Kinerja Utama bagi Perguruan Tinggi Swasta Tahun 2022 Universitas Muhammadiyah Prof. DR. HAMKA), Didanai Oleh Dirjen Dikbudristek dengan Kontrak Nomor : 509/E1/KS.06/2022

Honorarium	x		Rp	-
Transport	1	x	300.000	Rp 300.000
Uang Saku	1	x	300.000	Rp 300.000
Potongan PPh 21			5%	Rp -
Honor				Rp -
Jumlah yang diterima				Rp 600.000

Rp 600.000

Ketua Tim KKM

Rosalina

Bendahara

Rizki Dwi Siswanto

Jakarta, 22 Desember 2022

Yang Menerima

Ahmad Maulana



KEMENTRIAN RISET, TEKNOLOGI DAN PENDIDIKAN TINGGI
UNIVERSITAS MUHAMMADIYAH PROF. DR. HAMKA

43

KUITANSI

Sudah terima dari : TIM KKM 2
Uang sebesar : Enam Ratus Ribu Rupiah
Untuk Pembayaran : Transport dan Uang saku Kegiatan Diseminasi pada "Program Insentif Pengabdian Masyarakat Terintegrasi dengan Merdeka Belajar Kampus Merdeka (MBKM) berbasis Kinerja Indikator Kinerja Utama bagi Perguruan Tinggi Swasta Tahun 2022 Universitas Muhammadiyah Prof. DR. HAMKA), Didanai Oleh Dirjen Dikbudristek dengan Kontrak Nomor : 509/E1/KS 06/2022

Honorarium	x		Rp	-
Transport	1	x	300.000	Rp 300.000
Uang Saku	1	x	300.000	Rp 300.000
Potongan PPh 21			5%	Rp -
Honor				Rp -
Jumlah yang diterima				Rp 600.000

Rp 600.000

Jakarta, 22 Desember 2022
Yang Menerima

Ketua Tim KKM

Bendahara

Rosalina

Rizki Dwi Siswanto

Dewi Sartika



KEMENTRIAN RISET, TEKNOLOGI DAN PENDIDIKAN TINGGI
UNIVERSITAS MUHAMMADIYAH PROF. DR. HAMKA

44

KUITANSI

Sudah terima dari : TIM KKM 2
Uang sebesar : Enam Ratus Ribu Rupiah
Untuk Pembayaran : Transport dan Uang saku Kegiatan Diseminasi pada "Program Insentif Pengabdian Masyarakat Terintegrasi dengan Merdeka Belajar Kampus Merdeka (MBKM) berbasis Kinerja Indikator Kinerja Utama bagi Perguruan Tinggi Swasta Tahun 2022 Universitas Muhammadiyah Prof. DR. HAMKA), Didanai Oleh Dirjen Dikbudristek dengan Kontrak Nomor : 509/E1/KS.06/2022

Honorarium	x		Rp	-
Transport	1	x	300.000	Rp 300.000
Uang Saku	1	x	300.000	Rp 300.000
Potongan PPh 21			5%	Rp -
Honor				Rp -
Jumlah yang diterima				Rp 600.000

Rp 600.000

Jakarta, 22 Desember 2022
Yang Menerima

Ketua Tim KKM

Bendahara

Rosalina

Rizki Dwi Siswanto

Madjid Abiudi

45



Kampus Diklat Bina Swadaya

Jl. Mekarsari Raya No.15, Mekarsari,
Cimanggis, Depok 16452
Telp. (021) 872 9060-62
Fax. (021) 871 2220

KUITANSI
OFFICIAL RECEIPT

UHAMKA KKM 2

Diterima

Received by from

Biaya Fullboard Meeting Tanggal 22-23 Desember 2022

Untuk pembayaran

For Payment

untuk kegiatan Diseminasi Program Hibah Insentif PKM Terintegrasi

MBKM berbasis IKU tahun 2022

Dua Juta Lima Ratus Sembilan Puluh Dua Ribu Rupiah

2.592.000

Rp.

22 Desember 2022

Depok
Wisma Hijau
Kampus Diklat Bina Swadaya

Katarina Natbilia
Keuangan

Untuk pembayaran dengan Cek, kuitansi bersifat sementara sampai teruangkannya Cek yang bersangkutan
For payment by cheque(s) this receipt is temporary and subject to final clearance the cheque(s)



KEMENTRIAN RISET, TEKNOLOGI DAN PENDIDIKAN TINGGI
UNIVERSITAS MUHAMMADIYAH PROF. DR. HAMKA

46

KUITANSI

Sudah terima dari
Uang sebesar
Untuk Pembayaran

- : Tim PKM KKM 2
- : Seratus Lima Puluh Ribu Rupiah
- : Transport Narasumber Diseminasi PKM pada "Program Insentif Pengabdian Masyarakat Terintegrasi dengan Merdeka Belajar Kampus Merdeka (MBKM) berbasis Kinerja Indikator Kinerja Utama bagi Perguruan Tinggi Swasta Tahun 2022 Universitas Muhammadiyah Prof. DR. HAMKA), Didanai Oleh Dirjen Dikbudristek dengan Kontrak Nomor : 509/E1/KS.06/2022

Honorium	x	:	Rp	-
Transport	1 OK x	150.000	:	Rp 150.000
Potongan PPh 21		5%	:	Rp -
Honor			:	Rp -
Jumlah yang diterima			:	<u>Rp 150.000</u>

Rp 150.000

Ketua Tim KKB

Rosalina

Bendahara,

Rizki Dwi Siswanto

Jakarta, 22 Desember 2022

Yang Menerima

Abd. Rahman A. Ghani



KEMENTRIAN RISET, TEKNOLOGI DAN PENDIDIKAN TINGGI
UNIVERSITAS MUHAMMADIYAH PROF. DR. HAMKA

47

KUITANSI

Sudah terima dari
Uang sebesar
Untuk Pembayaran

- : TIM KKM 2
- : Seratus Lima Puluh Ribu Rupiah
- : Honor MC Diseminasi PKM pada "Program Insentif Pengabdian Masyarakat Terintegrasi dengan Merdeka Belajar Kampus Merdeka (MBKM) berbasis Kinerja Indikator Kinerja Utama bagi Perguruan Tinggi Swasta Tahun 2022 Universitas Muhammadiyah Prof. DR. HAMKA), Didanai Oleh Dirjen Dikbudristek dengan Kontrak Nomor : 509/E1/KS.06/2022

Honorium	x	:	Rp	-
Transport	x	:	Rp	150.000
Uang Saku	x	:	Rp	-
Potongan PPh 21		5%	:	Rp -
Honor			:	Rp -
Jumlah yang diterima			:	<u>Rp 150.000</u>

Rp 150.000

Ketua KKM

Rosalina

Bendahara

Rizki Dwi Siswanto

Jakarta, 22 Desember 2022

Yang Menerima

Azizah Talita

Kepada Yth, :
 RIZKI
rizki.mathematics@gmail.com
 om 089515676905
 23 Dec 2019 17:03:46



Jl. Raya Pasar Minggu No. 49 RT.002 RW.007 Duren Tiga, Jakarta Selatan
 Telp. 021-79188068 / Fax 021-7996584

No.	Mesin	Nama Barang	Ukuran	Qty	Hrg Satuan	Sub Total
1	A3	Print	1.00 x 1.00	1	19,000	19,000
2	A3	Jilid	1.00 x 1.00	4	15,000	60,000

			TOTAL	Rp.	79,000
Nama File	:	BUKU			
Dibuat Oleh Sales	:	DEWI 003			
SPK	:	BUKU			
Deskprint	:	Gunawan			
			GRAND TOTAL	: Rp.	79,000

[LUNAS]



KEMENTERIAN RISET, TEKNOLOGI DAN PENDIDIKAN TINGGI
UNIVERSITAS MUHAMMADIYAH PROF. DR. HAMKA

49

KUITANSI

Sudah terima dari : Tim Pelatihan Penanganan Cidera dan Pembuatan Lampu Emergency untuk
Uang sebesar : Dua Juta Dua Ratus Tujuh Puluh Delapan Ribu Rupiah
Untuk Pembayaran : Biaya Sewa Mobil "Program Insentif Pengabdian Masyarakat Terintegrasi dengan
Merdeka Belajar Kampus Merdeka (MBKM) berbasis Kinerja Indikator Kinerja
Utama bagi Perguruan Tinggi Swasta Tahun 2022 Universitas Muhammadiyah Prof.
DR. HAMKA, Didanai Oleh Dirjen Dikbudristek dengan Kontrak Nomor :
509/E1/KS.06/2022

Sewa	2 Hari x	1.139.000	: Rp	2.278.000
Transport			:	
Potongan PPh 23		3,0%	: Rp	68.340
Honor			: Rp	2.209.660
Jumlah yang diterima			: Rp	<u>2.209.660</u>

Rp **2.278.000**

Jakarta, 13 Desember 2022

Penanggung Jawab Kegiatan Bendahara Kegiatan

Yang Menerima

Rosalina

Rizki Dwi Siswanto

Joko



KEMENTERIAN RISET, TEKNOLOGI DAN PENDIDIKAN TINGGI
UNIVERSITAS MUHAMMADIYAH PROF. DR. HAMKA

50

KUITANSI

Sudah terima dari : Tim Pelatihan Penanganan Cidera dan Pembuatan Lampu Emergency untuk
Uang sebesar : Dua Juta Dua Ratus Tujuh Puluh Delapan Ribu Rupiah
Untuk Pembayaran : Biaya Sewa Mobil "Program Insentif Pengabdian Masyarakat Terintegrasi dengan
Merdeka Belajar Kampus Merdeka (MBKM) berbasis Kinerja Indikator Kinerja
Utama bagi Perguruan Tinggi Swasta Tahun 2022 Universitas Muhammadiyah Prof.
DR. HAMKA, Didanai Oleh Dirjen Dikbudristek dengan Kontrak Nomor :
509/E1/KS.06/2022

Sewa	2 Hari x	1.139.000	: Rp	2.278.000
Transport			:	
Potongan PPh 23		2,5%	: Rp	56.950
Honor			: Rp	2.221.050
Jumlah yang diterima			: Rp	<u>2.221.050</u>

Rp **2.278.000**

Jakarta, 13 Desember 2022

Penanggung Jawab Kegiatan Bendahara Kegiatan

Yang Menerima

Rosalina

Rizki Dwi Siswanto

Yusuf

BSI **Top Up E-Money**

Status: BERHASIL

Nomor Transaksi: FT22352P2FDZ
Tanggal Transaksi: 14 Dec 2022 07:57:37

Nomor Struk: 20221218085737736387
Terminal: XXXXXXXX6905

Pembelian: TOPUP PREPAID
Nomor Kartu: 6032982823468002

Jumlah: Rp 100.000
Biaya Bank: Rp 1.000
Jumlah Total: Rp 101.000

Silahkan lakukan Update Saldo

Terima kasih telah menggunakan BSI mobile.
Semoga layanan kami mendatangkan berkah bagi anda

BSI **Top Up E-Money**

Status: BERHASIL

Nomor Transaksi: FT22322P2FDZ
Tanggal Transaksi: 14 Dec 2022 07:22:21

Nomor Struk: 20221218202237736307
Terminal: XXXXXXXX6598

Pembelian: TOPUP PREPAID
Nomor Kartu: 6032912123468002

Jumlah: Rp 100.000
Biaya Bank: Rp 1.000
Jumlah Total: Rp 101.000

Silahkan lakukan Update Saldo

Terima kasih telah menggunakan BSI mobile.
Semoga layanan kami mendatangkan berkah bagi anda

Name Of Guest	: Mr. Rizki Dwi Siswanto	Check In Time	13.30
Address	:	Check Out Time	12.00
		No. In Party	
		Room	114, 115, 116, 216
		Phone Number	089515676905
DATE : 14/12/2022			
NO: 63699			

On Payment Of: 4 Standard room (non AC)

By Cash By Credit Card No.

The Amount of Rupiah : Rp. 1.100.000

HOUSE RULES

1. Do not change the room or add more person in the room without prior notice to the reception
2. Please do not bring any animals into the hotel
3. You will be held responsible for anythings found broke or damaged in the room
4. Please do not bring any hotel items, such as Towel, Hanger and key
5. Leave the room key at the reception when leaving check-out

Front Office

Guest

59
PONDOK INDAH RAYA 12
 Jl. Puncak km. 7
 Telp. 0251-8252323

#312592 14/12/2022 12:50
 01 SITI 000000

6x 7.000 Rp42.000
 NASTI PUTIH
 1x 26.000 Rp26.000
 BAWAL BAKAR
 2x 20.000 Rp40.000
 RENDANG
 3x 19.000 Rp57.000
 AYAM GORENG
 1x 10.000 Rp10.000
 PERKEDEL
 1x 10.000 Rp10.000
 TILOR DADAR
 1x 6.000 Rp6.000
 KERUPUK KULIT
 1x 5.000 Rp5.000
 NASI TAMBAH
 MDSE ST Rp196.000
 TAX 10% Rp19.600

***TOTAL **Rp215.600**
 CASH Rp250.000
 CHANGE Rp34.400

TERIMA KASIH
 Kepuasan Anda Adalah
 Harapan & Tujuan Kami



56
BUMI AKI PUNCAK
 a family resto in Puncak
 Jl. Raya Puncak - Ciloto No 59
 Table T. 6
 #181-41798

Time 12/15/2022 17:58
 Serve By Ajeng Prasasti (Kasir)
 Pre-settlement 12/15/2022 18:36

Pre-settlement Bill

1 Nasi Lontar Empal Kampung Paket 1 140.816
 3 Nasi Goreng Special 145.950
 2 Nasi Putih 19.000
 1 Ikan Nila Goreng 64.525
 * BIKIN SOP
 1 Sate Ayam 56.366
 Subtotal 426.657
 PPN 42.666
 TOTAL 469.323



55
WARUNG NASI KHAS CIANJUR
ALAM SUNDA
 Jl. Raya Cipanas (Cab. Tanah Abang) Pacet
 HP. 0859 5666 1544

NOMOR MEJA

51

No.	MENU	Qty	Harga	Jumlah
1	Nasi/Orang	7	Rp. 7.000	49
2	Ayam Bakar		Rp. 19.000	
3	Ayam Goreng Kpg.	2	Rp. 19.000	38
4	Bebek Goreng		Rp. 35.000	
5	Burung Puyuh/Paru		Rp. 20.000	
6	Gurame Goreng	3	Rp. 65	195
7	Gurame Bakar		Rp.	
8	Nila Goreng	1	Rp. 25	25
9	Nila Bakar Segar		Rp.	
10	Gurame AM/SP		Rp.	
11	Nila AM/SP		Rp.	
12	Udang Keremes	2	Rp. 25.000	50
13	Udang AM / SP		Rp. 55.000	
14	Babat / Empal		Rp. 25.000	
15	Kembung/Tongkol		Rp. 20.000	
16	Lele Kremes		Rp. 17.000	
17	Bawal / Kerapu / Bandeng		Rp. 20.000	
18	Baby / Belut / Udas / Kulit	2	Rp. 12.000	24
19	Gabus / Sepat / Peda		Rp. 10.000	
20	Cumi Asin / Ati Ampela		Rp. 12.000	
21	Cumi Isi		Rp.	
22	Cumi AM / SP		Rp.	
23	Soto Betawi / Sop Kambing		Rp. 40.000	
24	Sop Iga / Sop Daging		Rp. 45.000	
25	Sop Buntut		Rp. 45.000	
26	Soto Ayam Kampung		Rp. 35.000	
27	Gulai Kambing		Rp. 40.000	
28	Tongseng		Rp. 45.000	
29	Tengkleng		Rp. 55.000	
30	Sate Kambing Polos		Rp. 6.000	
31	Sate Kambing Campur		Rp. 5.500	
32	Sate Ayam		Rp. 4.000	
33	Pepes Ayam / Pepes Ikan Mas		Rp. 20.000	
34	Pepes Jamur / Pepes Tahu / Pepes Teri		Rp. 10.000	
35	Jengkol/Teri/Kikil		Rp. 12.000	
36	Sayur Asem	2	Rp. 10.000	20
37	Cah Kangkung		Rp. 20.000	
38	Capcay	1	Rp. 25.000	25
39	Karedok/Tumisan/Oncom/Jamur		Rp. 10.000	
40	Pete		Rp.	
41	Tahu/Tempe	4	2.000	8
42	Perkedel Kentang/Perkedel Jagung		Rp. 5.000	
43	Sosis/Suki/Keju/Suki Ikan/Kornet	2	Rp. 13.000	26
44	Mass Mellow/Otak- Otak/ Nughet/Saso	1	Rp.	39
45	Nasi Goreng Ayam		Rp. 20.000	
46	Seafood AM/SP		Rp. 55.000	
47			Rp.	
48			Rp.	
49			Rp.	
50			Rp.	
51			Rp.	
MINUMAN				
52	Durian Alpukat		Rp. 35.000	
53	Es Kelapa Jeruk/Kelapa Alpukat		Rp. 20.000	
54	Kelapa Batok/Kelapa Murni		Rp. 18.000	
55	Sop Duren		Rp. 25.000	
56	Jus Mangga / Buah Naga / Alpukat		Rp. 15.000	
57	Es Campur		Rp. 15.000	
58	Es Jeruk / Lemon tea		Rp. 12.000	
59	Es Goyobod		Rp. 15.000	
60	Es Teh Manis		Rp. 5.000	
61	Es Teh Tawar		Rp. 2.000	
62	Air Mineral	1	Rp. 5.000	5
63	Kerupuk Blek	2	Rp. 2.000	4
64	Teh Tarik		Rp. 10.000	

Terima Kasih Sudah Berkunjung
 Melayani Pesanan Nasi Box,
 Catering Untuk Pesanan, Charity DII

Total :

482.000



KEMENTERIAN RISET, TEKNOLOGI DAN PENDIDIKAN TINGGI
UNIVERSITAS MUHAMMADIYAH PROF. DR. HAMKA

57

KUITANSI

Sudah terima dari : Tim KKM 2
Uang sebesar : Tiga Ratus Enam Puluh Ribu Rupiah
Untuk Pembayaran : Transport dan Uang saku Review Proposal Jakarta pada "Program Insentif Pengabdian Masyarakat Terintegrasi dengan Merdeka Belajar Kampus Merdeka (MBKM) berbasis Kinerja Indikator Kinerja Utama bagi Perguruan Tinggi Swasta Tahun 2022 Universitas Muhammadiyah Prof. DR. HAMKA), Didanai Oleh Dirjen Dikbudristek dengan Kontrak Nomor : 509/E1/KS.06/2022

Honorium	x	:	Rp	-
Transport	1 OK x	150.000	Rp	150.000
Uang Harian	1 OK x	210.000	Rp	210.000
Potongan PPh 21		5%	Rp	-
Honor			Rp	-
Jumlah yang diterima			Rp	360.000

Rp 360.000

Penanggungjawab Kegiatan

Bendahara Kegiatan,

Jakarta, 20 November 2022
Yang Menerima

Rosalina

Rizki Dwi Siswanto

Supandi



KEMENTERIAN RISET, TEKNOLOGI DAN PENDIDIKAN TINGGI
UNIVERSITAS MUHAMMADIYAH PROF. DR. HAMKA

58

KUITANSI

Sudah terima dari : Tim KKM 2
Uang sebesar : Tiga Ratus Enam Puluh Ribu Rupiah
Untuk Pembayaran : Transport dan Uang saku Review Proposal pada "Program Insentif Pengabdian Masyarakat Terintegrasi dengan Merdeka Belajar Kampus Merdeka (MBKM) berbasis Kinerja Indikator Kinerja Utama bagi Perguruan Tinggi Swasta Tahun 2022 Universitas Muhammadiyah Prof. DR. HAMKA), Didanai Oleh Dirjen Dikbudristek dengan Kontrak Nomor : 509/E1/KS.06/2022

Honorium	x	:	Rp	-
Transport	1 OK x	150.000	Rp	150.000
Uang Harian	1 OK x	210.000	Rp	210.000
Potongan PPh 21		5%	Rp	-
Honor			Rp	-
Jumlah yang diterima			Rp	360.000

Rp 360.000

Penanggungjawab Kegiatan

Bendahara Kegiatan,

Jakarta, 20 November 2022
Yang Menerima

Rosalina

Rizki Dwi Siswanto

Nani Solihati

KARIB 2
DIGITAL COPY&PRINT

9 Tanah Merdeka Og Negeri Sebelah No 25 Susukan,
Gorontalo Jakarta Timur
Tlp. 021 328 792 75
(Dipapan KED-UMAMEKA Pasar Petjo)

99

Melayani :
Foto Copy (BW/WARNA)
Scanning, Burning, Panjilidan,
Cetak Photo, ATK&ACC
komputer

Jakarta, 19/12/2012

RF:.....

Banyak	Jenis	Harga	Jumlah
2	Map	4000	8000
2	Pul pen	7500	15000
2	Goodsbury	6000	12000
		Total Rp.	35000
		Dp. Rp.	35000
		Sisa Rp.	0

Kepada Pelanggan yang Terhormat, Harap BON dibawa Kembali,
Demi Kenyamanan Kita Bersama, Maaf Barang
Yang Sudah Dibeli Tidak Bisa Dikembalikan
(Maaf Kami Tidak Melayani Pengambilan Pesanan Tanpa Disertai BON)

Tanda Terima

Terimakasih
Kepuasan Anda Adalah Harapan Kami

KARIB 2
Format Kami
Photo Copy & Printing
Karib 2 Digital Copy
Telp. 021 32879275

60

15/12/2012

Tuan
Toko

NOTA NO.

BANYAKNYA	NAMA BARANG	HARGA	JUMLAH
2	Snack (5 pcs)	17000	34000
2	Air mineral	3000	6000
		Jumlah Rp.	40.000

LUNAS

Tanda Terima

Hormat kami,



61

15 Des 22

Tuan
Toko

NOTA NO.

BANYAKNYA	NAMA BARANG	HARGA	JUMLAH
1 kg	Jaak	20.000	20.000
1 kg	Ampe	50.000	50.000
1 kg	Klansang	30.000	30.000
1 kg	Samangka	37.000	37.000
			}

LUNAS

Jumlah Rp. 137.000

Tanda Terima

Hormat kami,
Harto

62

15 Des 22

Tuan
Toko

NOTA NO.

BANYAKNYA	NAMA BARANG	HARGA	JUMLAH
2	Air Mineral	6.000	12.000
2	Masi lengkap (paket)	40.000	80.000
			}

LUNAS

Jumlah Rp. 92.000

Tanda Terima

Hormat kami,
AS



KEMENTRIAN RISET, TEKNOLOGI DAN PENDIDIKAN TINGGI
UNIVERSITAS MUHAMMADIYAH PROF. DR. HAMKA

KUITANSI

Sudah terima dari
Uang sebesar
Untuk Pembayaran

- : Tim KKM 2
- : Tujuh Ratus Tiga Puluh delapan Ribu Rupiah
- : Transport dan Uang saku Monitoring Tim KKM 2 Cianjur pada "Program Insentif Pengabdian Masyarakat Terintegrasi dengan Merdeka Belajar Kampus Merdeka (MBKM) berbasis Kinerja Indikator Kinerja Utama bagi Perguruan Tinggi Swasta Tahun 2022 Universitas Muhammadiyah Prof. DR. HAMKA), Didanai Oleh Dirjen Dikbudristek dengan Kontrak Nomor : 509/E1/KS.06/2022

Honorium	x		:	Rp	-
Transport	1 OK x	208.000	:	Rp	208.000
Uang Harian	1 OK x	530.000	:	Rp	530.000
Potongan PPh 21		5%	:	Rp	-
Honor			:	Rp	-
Jumlah yang diterima			:	Rp	738.000

Rp 738.000

Penanggungjawab Kegiatan

Bendahara Kegiatan,

Jakarta, 15 Desember 2022

Yang Menerima

Rosalina

Rizki Dwi Siswanto

Ari Widayanti



KEMENTRIAN RISET, TEKNOLOGI DAN PENDIDIKAN TINGGI
UNIVERSITAS MUHAMMADIYAH PROF. DR. HAMKA

KUITANSI

Sudah terima dari
Uang sebesar
Untuk Pembayaran

- : Tim KKM 2
- : Tujuh Ratus Tiga Puluh delapan Ribu Rupiah
- : Transport dan Uang saku Monitoring Tim KKM Cianjur pada "Program Insentif Pengabdian Masyarakat Terintegrasi dengan Merdeka Belajar Kampus Merdeka (MBKM) berbasis Kinerja Indikator Kinerja Utama bagi Perguruan Tinggi Swasta Tahun 2022 Universitas Muhammadiyah Prof. DR. HAMKA), Didanai Oleh Dirjen Dikbudristek dengan Kontrak Nomor : 509/E1/KS.06/2022

Honorium	x		:	Rp	-
Transport	1 OK x	208.000	:	Rp	208.000
Uang Harian	1 OK x	530.000	:	Rp	530.000
Potongan PPh 21		5%	:	Rp	-
Honor			:	Rp	-
Jumlah yang diterima			:	Rp	738.000

Rp 738.000

Penanggungjawab Kegiatan

Bendahara Kegiatan,

Jakarta, 19 Desember 2022

Yang Menerima

Rosalina

Rizki Dwi Siswanto

Rito



NPWP : 01.325.360.4-019.000
NAMA : UNIVERSITAS MUHAMMADIYAH PROF.
ALAMAT : JL LIMAU II - KOTA ADM. JAKARTA SELATAN

NOP : -
JENIS PAJAK : 411121
JENIS SETORAN : 100
MASA PAJAK : 12-12
TAHUN PAJAK : 2022
NOMOR KETETAPAN : -
JUMLAH SETOR : Rp.407.290
TERBILANG : Empat Ratus Tujuh Ribu Dua Ratus Sembilan Puluh Rupiah

URAIAN : INSENTIF KEGIATAN KKM 2 TAHUN 2022

NPWP PENYETOR : 01.325.360.4-019.000
NAMA PENYETOR : UNIVERSITAS MUHAMMADIYAH PROF.DR.HAMKA

GUNAKAN KODE BILLING DI BAWAH INI UNTUK MELAKUKAN PEMBAYARAN.

ID BILLING : 0271 7917 9122 091
MASA AKTIF : 26/01/2023 09:24:34

Catatan : Apabila ada kesalahan dalam isian Kode Billing atau masa berlakunya berakhir, Kode Billing dapat dibuat kembali. Tanggung jawab isian Kode Billing ada pada Wajib Pajak yang namanya tercantum di dalamnya.

Penerimaan Negara

Pembayaran/Pembelian Penerimaan Negara Pajak
BUKTI PENERIMAAN NEGARA

Status : BERHASIL
Nomor Transaksi : FT22361PBP9J

Rekening Sumber : XXXXXX4129

Tanggal dan Jam Bayar : 27/12/2022 12:03:46
Tanggal Buku : 27/12/2022
Kode Cabang Bank : 000001
NTB/NTP : FT22361PBP9J
NTPN : BCCD20T66R51F7DB
STAN : 546955

Kode Billing : 027179179122091
NPWP : 013253604019000
Nama Wajib Pajak : UNIVERSITAS
MUHAMMADIYAH PROF.
Alamat : JL LIMAU II - KOTA ADM. JAKARTA
SELATAN

Nomor Objek Pajak :
Mata Anggaran : 411121
Jenis Setoran : 100
Masa Pajak : 12/12/2022
Nomor Ketetapan : 0000000000000000
Jumlah Setoran : IDR 407.290
Terbilang : empat ratus tujuh ribu dua ratus
sembilan puluh Rupiah

This is computer generated message and requires no
signature.

Informasi ini hasil cetakan komputer dan tidak memerlukan
tanda tangan